

Reparaturleitfaden Stromlaufpläne

Nachtrag

Nr. 004

OCTAVIA II

Ordner Nr. S00571500

Modelljahr 2004,2004

Ausgabe 10.07

Komfortelektrik mit elektrischen Fensterhebern vorn und hinten
Motorkennbuchstaben ***

ab Februar 2004



Leitungsstrangreparaturen dürfen nur mit dem Service-Koffer ausgeführt werden.



Inhaltsverzeichnis

- Hinweise	18/1
- Türsteuergerät - Fahrerseite, Zentralschalter für Fensterheber, Motor für Fensterheber - Fahrerseite, Sicherungshalter	18/2
- Türsteuergerät - Fahrerseite, Schließeinheit für Zentralverriegelung - Fahrerseite, Sicherungshalter ..	18/3
- Türsteuergerät - Fahrerseite, Taster für Innenverriegelung, Kontrolllampe für Zentralverriegelung, Einstiegsleuchte vorn links	18/4
- Türsteuergerät - Fahrerseite, Schalter für Spiegelverstellung	18/5
- Türsteuergerät - Fahrerseite, verstellbarer und beheizbarer Außenspiegel für Fahrertür, Lampe für Blinkleuchte im Außenspiegel Fahrerseite, Einstiegsleuchte im Außenspiegel Fahrerseite	18/6
- Türsteuergerät - Beifahrerseite, Schließeinheit für Zentralverriegelung - Beifahrerseite, Schalter für Fensterheber in Beifahrertür, Motor für Fensterheber - Beifahrerseite, Einstiegsleuchte vorn rechts ..	18/7
- Türsteuergerät - Beifahrerseite, verstellbarer und beheizbarer Außenspiegel für Beifahrertür, Lampe für Blinkleuchte im Außenspiegel Beifahrerseite, Einstiegsleuchte im Außenspiegel Beifahrerseite	18/8
- Türsteuergerät - hinten links, Schalter für Fensterheber in Tür hinten links, Motor für Fensterheber hinten links, Sicherungshalter	18/9
- Türsteuergerät - hinten rechts, Schalter für Fensterheber in Tür hinten rechts, Motor für Fensterheber hinten rechts	18/10
- Zentralsteuergerät für Komfortelektrik, Schließeinheit für Zentralverriegelung - hinten links, Motor für Tankdeckelverriegelung, E-box	18/11
- Zentralsteuergerät für Komfortelektrik, Schließeinheit für Zentralverriegelung - hinten rechts	18/12
- Zentralsteuergerät für Komfortelektrik, Taster für Entriegelung in Heckklappengriff, Motor für Zentralverriegelung-Heckklappe, Schalter für Kofferraumbeleuchtung, Schalter für Zentralverriegelung	18/13

Hinweise

Informationen über

siehe Einbauorte

- ◆ Relaisplatz- und Sicherungsbelegungen
- ◆ Mehrfachsteckverbindungen
- ◆ Massepunkte

Türsteuergerät - Fahrerseite, Zentralschalter für Fensterheber, Motor für Fensterheber - Fahrerseite, Sicherungshalter

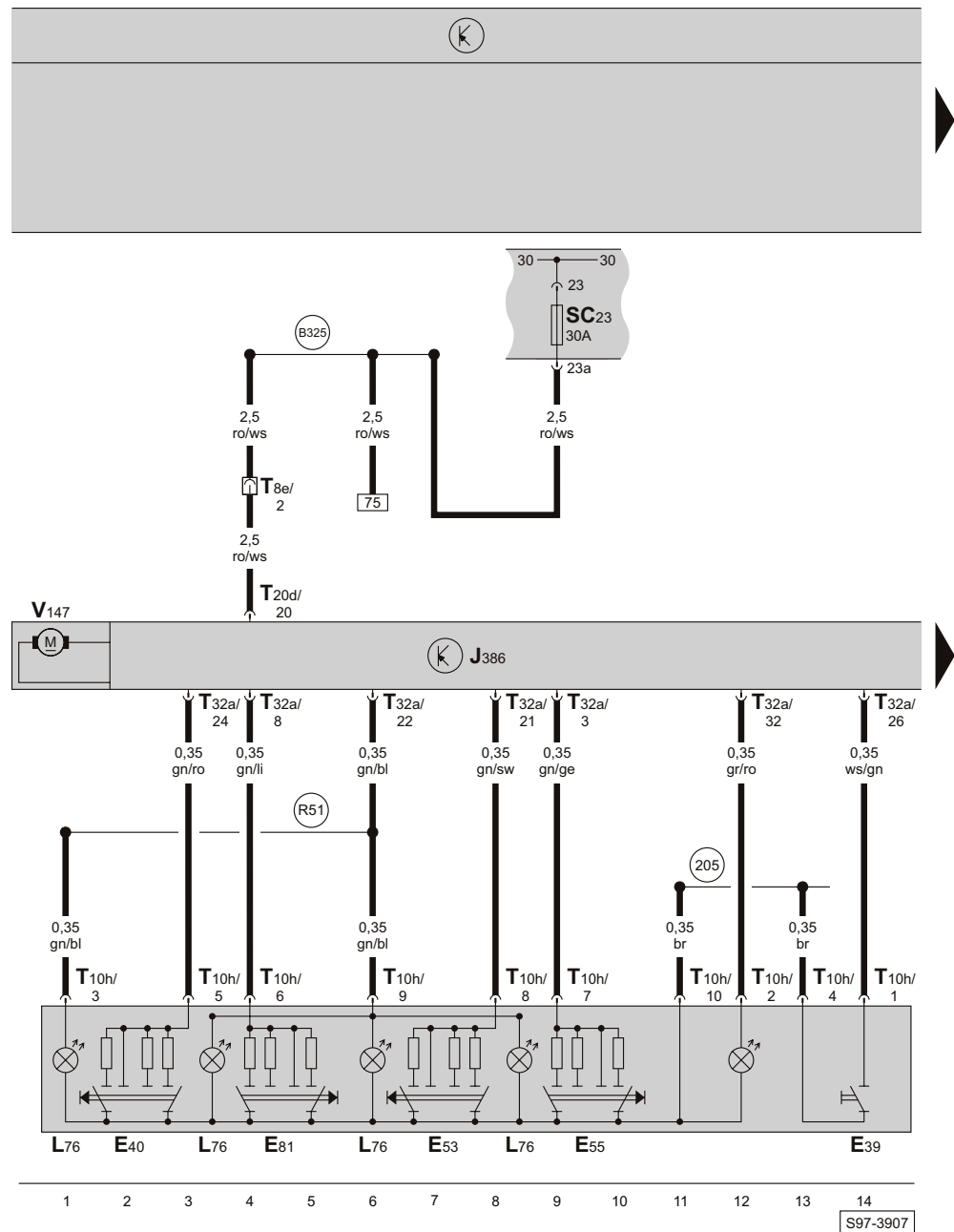

- ws = weiss
- sw = schwarz
- ro = rot
- br = braun
- gn = grün
- bl = blau
- gr = grau
- li = lila
- ge = gelb
- or = orange

- E39 - Sperrschalter für Fensterheber hinten
- E40 - Schalter für Fensterheber vorn links, Fahrer
- E53 - Schalter für Fensterheber hinten links, Fahrer
- E55 - Schalter für Fensterheber hinten rechts, Fahrer
- E81 - Schalter für Fensterheber vorn rechts, Fahrer
- J386 - Türsteuergerät Fahrerseite
- L76 - Lampe für Schalterbeleuchtung
- SC23 - Sicherung -23-, im Sicherungshalter
- T8e - Steckverbindung, 8-fach, an der A-Säule links (schwarz)
- T10h - Steckverbindung, 10-fach, am Zentralschalter für Fensterheber, in der Fahrertür

- T20d - Steckverbindung, 20-fach, am Türsteuergerät Fahrerseite
- T32a - Steckverbindung, 32-fach, am Türsteuergerät Fahrerseite
- V147 - Motor für Fensterheber Fahrerseite
- (205) - Masseverbindung, im Leitungsstrang Türverkabelung-Fahrerseite
- (B325) - Plusverbindung -11- (30a), im Leitungsstrang Innenraum
- (R51) - Verbindung (58d), im Leitungsstrang Türverkabelung - Fahrerseite

Türsteuergerät - Fahrerseite, Schließeinheit für Zentralverriegelung - Fahrerseite, Sicherungshalter

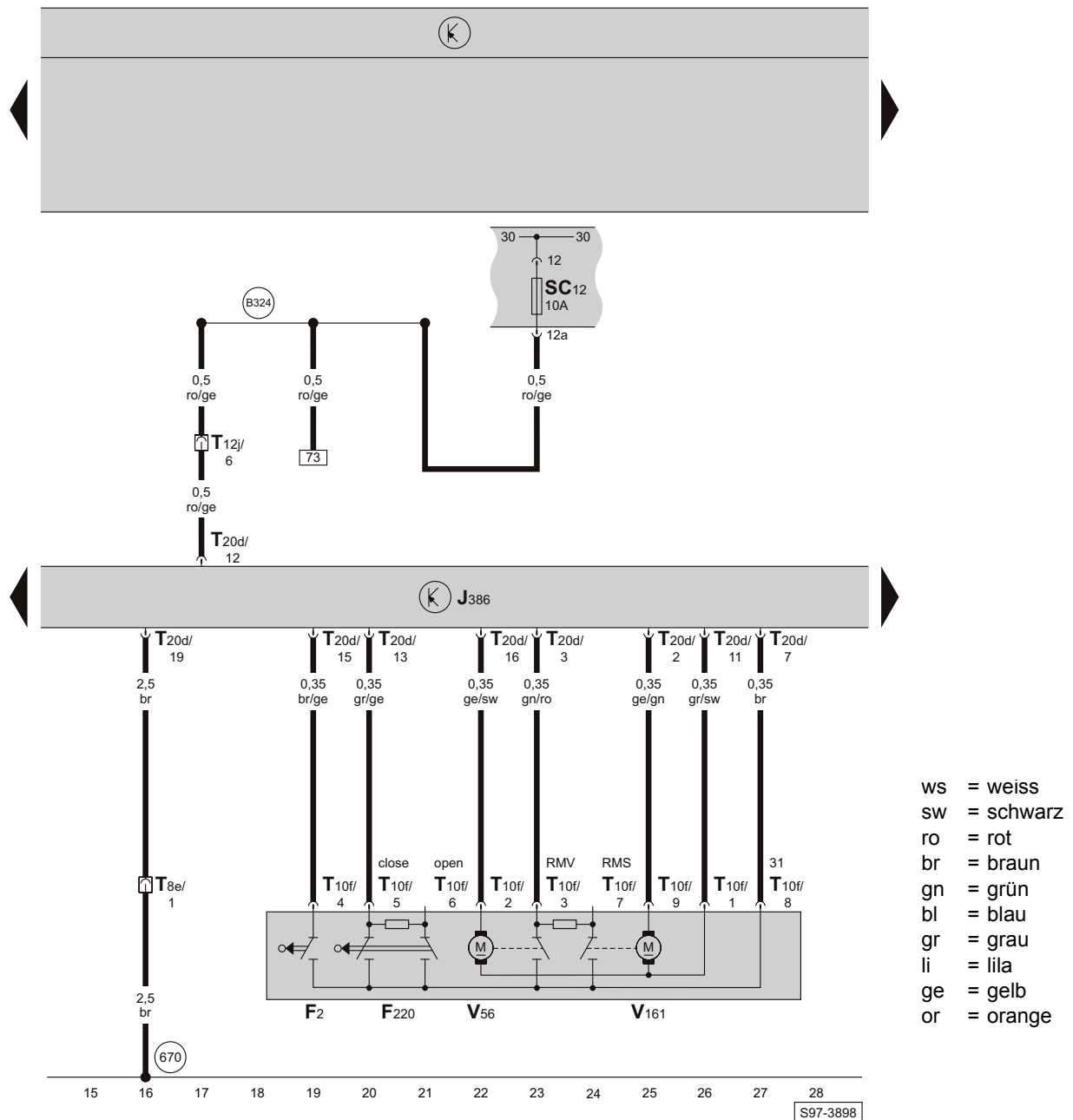

- | | | | |
|------|--|--------|---|
| F2 | - Türkontaktschalter - Fahrerseite | T20d | - Steckverbindung, 20-fach, am Türsteuergerät Fahrerseite |
| F220 | - Schließeinheit für Zentralverriegelung Fahrerseite (Schalterstellung - geschlossen mit SAFE) | V56 | - Motor für Zentralverriegelung Fahrerseite |
| J386 | - Türsteuergerät Fahrerseite | V161 | - Motor für Zentralverriegelung (SAFE) Fahrerseite |
| SC12 | - Sicherung -12-, im Sicherungshalter | (670) | - Massepunkt -2-, an der A-Säule links, unten |
| T8e | - Steckverbindung, 8-fach, an der A-Säule links (schwarz) | (B324) | - Plusverbindung -10- (30a), im Leitungsstrang Innenraum |
| T10f | - Steckverbindung, 10-fach, an der Schließeinheit für Zentralverriegelung Fahrerseite | | |
| T12j | - Steckverbindung, 12-fach, an der A-Säule links (schwarz) | | |

Türsteuergerät - Fahrerseite, Taster für Innenverriegelung, Kontrolllampe für Zentralverriegelung, Einstiegsleuchte vorn links

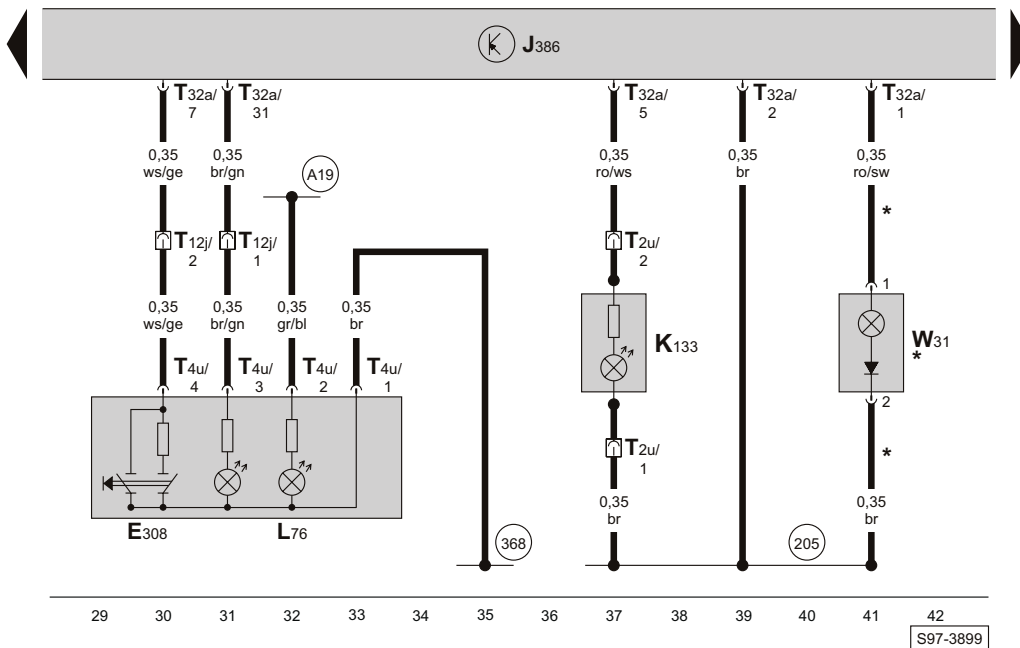
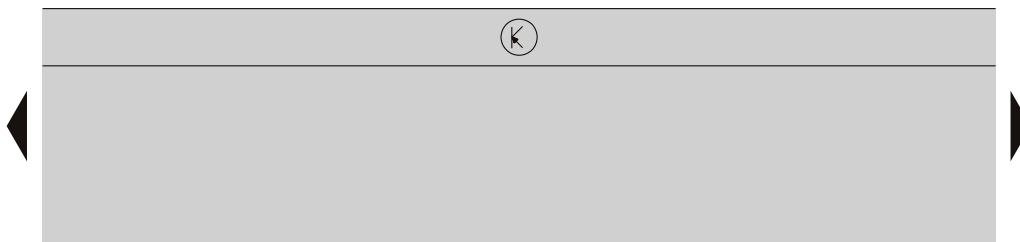

- ws = weiss
- sw = schwarz
- ro = rot
- br = braun
- gn = grün
- bl = blau
- gr = grau
- li = lila
- ge = gelb
- or = orange

- E308 - Taster für Innenverriegelung
- J386 - Türsteuergerät Fahrerseite
- K133 - Kontrolllampe für Zentralverriegelung, in der Fahrtür
- L76 - Lampe für Tasterbeleuchtung
- T2u - Steckverbindung, 2-fach, an der Kontrolllampe für Zentralverriegelung, in der Fahrtür
- T4u - Steckverbindung, 4-fach, am Taster für Innenverriegelung
- T12j - Steckverbindung, 12-fach, an der A-Säule links (schwarz)
- T32a - Steckverbindung, 32-fach, am Türsteuergerät Fahrerseite
- W31 - Einstiegsleuchte vorn links

- (205) - Masseverbindung, im Leitungsstrang Türverkabelung-Fahrerseite
- (368) - Masseverbindung -3-, im Leitungsstrang Innenraum
- (A19) - Verbindung (58d), im Schalttafelleitungsstrang
- * - nur bei Fahrzeugen mit Einstiegsleuchten in den Türen

Türsteuergerät - Fahrerseite, Schalter für Spiegelverstellung

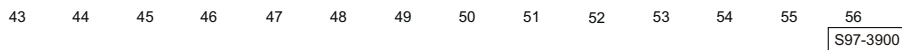
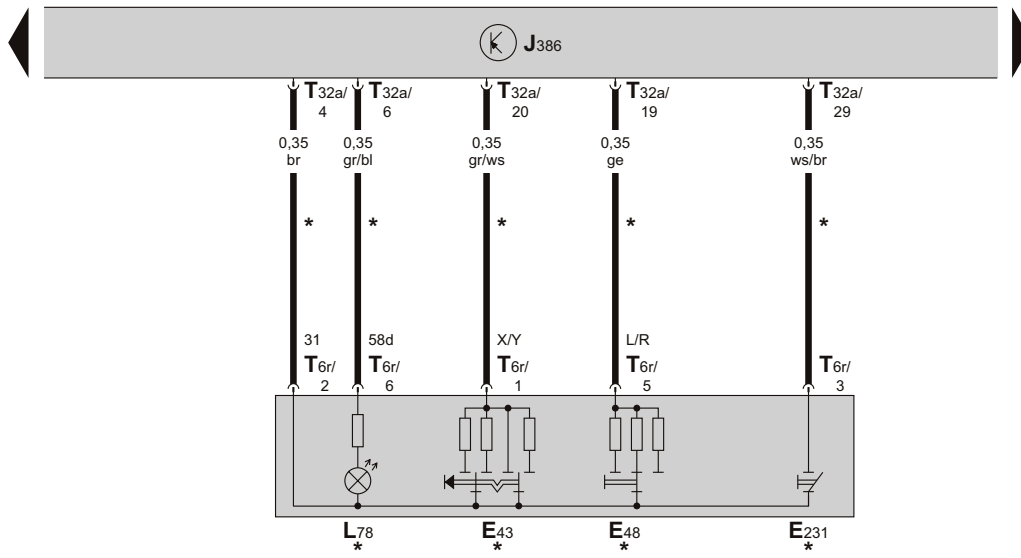
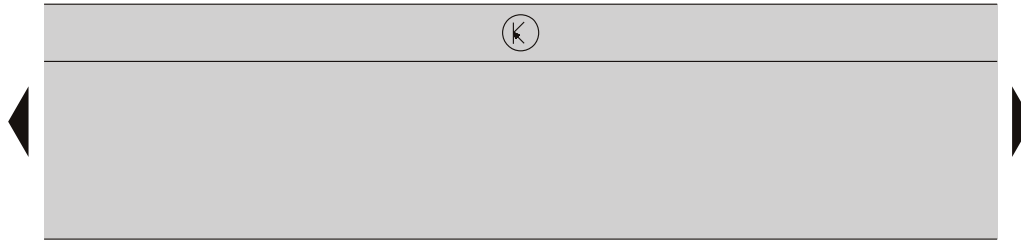

- E43 - Schalter für Spiegelverstellung
- E48 - Umschalter für Spiegelverstellung (links, rechts)
- E231 - Taster für Heizung Außenspiegel
- J386 - Türsteuergerät Fahrerseite
- L78 - Beleuchtung - Schalter-Spiegelverstellung

- T6r - Steckverbindung, 6-fach, am Schalter für Spiegelverstellung
- T32a - Steckverbindung, 32-fach, am Türsteuergerät Fahrerseite
- * - Sonderausstattung

Türsteuergerät - Fahrerseite, verstellbarer und beheizbarer Außenspiegel für Fahrertür, Lampe für Blinkleuchte im Außenspiegel Fahrerseite, Einstiegsleuchte im Außenspiegel Fahrerseite

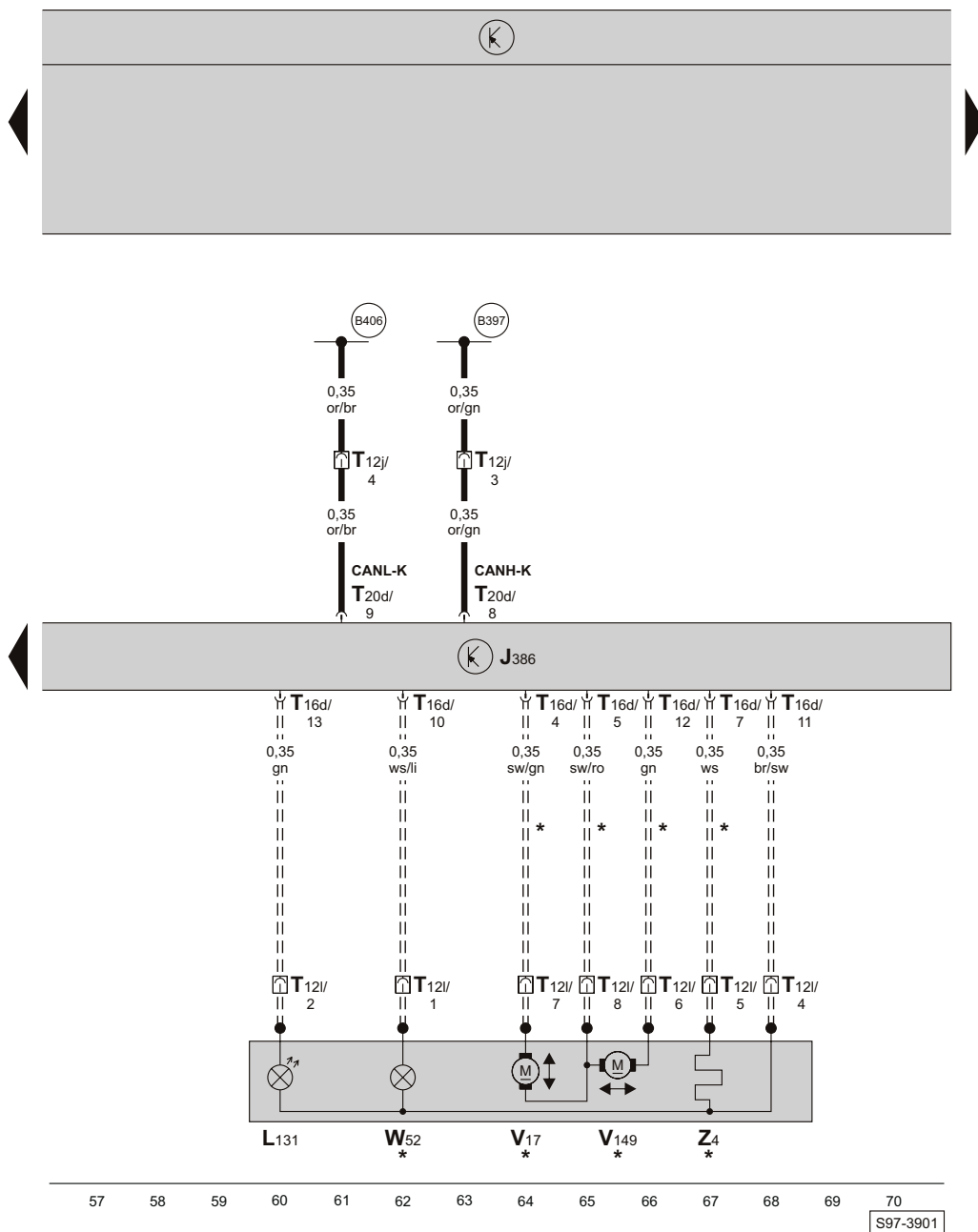

- ws = weiss
- sw = schwarz
- ro = rot
- br = braun
- gn = grün
- bl = blau
- gr = grau
- li = lila
- ge = gelb
- or = orange

- J386 - Türsteuergerät Fahrerseite
- L131 - Lampe für Blinkleuchte im Außenspiegel Fahrerseite
- T12j - Steckverbindung, 12-fach, an der A-Säule links (schwarz)
- T12l - Steckverbindung, 12-fach, in der Fahrertür
- T16d - Steckverbindung, 16-fach, am Türsteuergerät Fahrerseite (schwarz)
- T20d - Steckverbindung, 20-fach, am Türsteuergerät Fahrerseite
- V17 - Motor für Spiegelverstellung - Fahrerseite
- V149 - Motor für Spiegelverstellung - Fahrerseite
- W52 - Einstiegsleuchte im Außenspiegel Fahrerseite

- Z4 - beheizbarer Außenspiegel - Fahrerseite
- (B397) - Verbindung -1- (CAN-H, Komfort), im Leitungsstrang Innenraum
- (B406) - Verbindung -1- (CAN-L, Komfort), im Leitungsstrang Innenraum
- * - Sonderausstattung
- - gilt nicht für Fahrzeuge mit Sitzverstellung

Türsteuergerät - Beifahrerseite, Schließeinheit für Zentralverriegelung - Beifahrerseite, Schalter für Fensterheber in Beifahrertür, Motor für Fensterheber - Beifahrerseite, Einstiegsleuchte vorn rechts

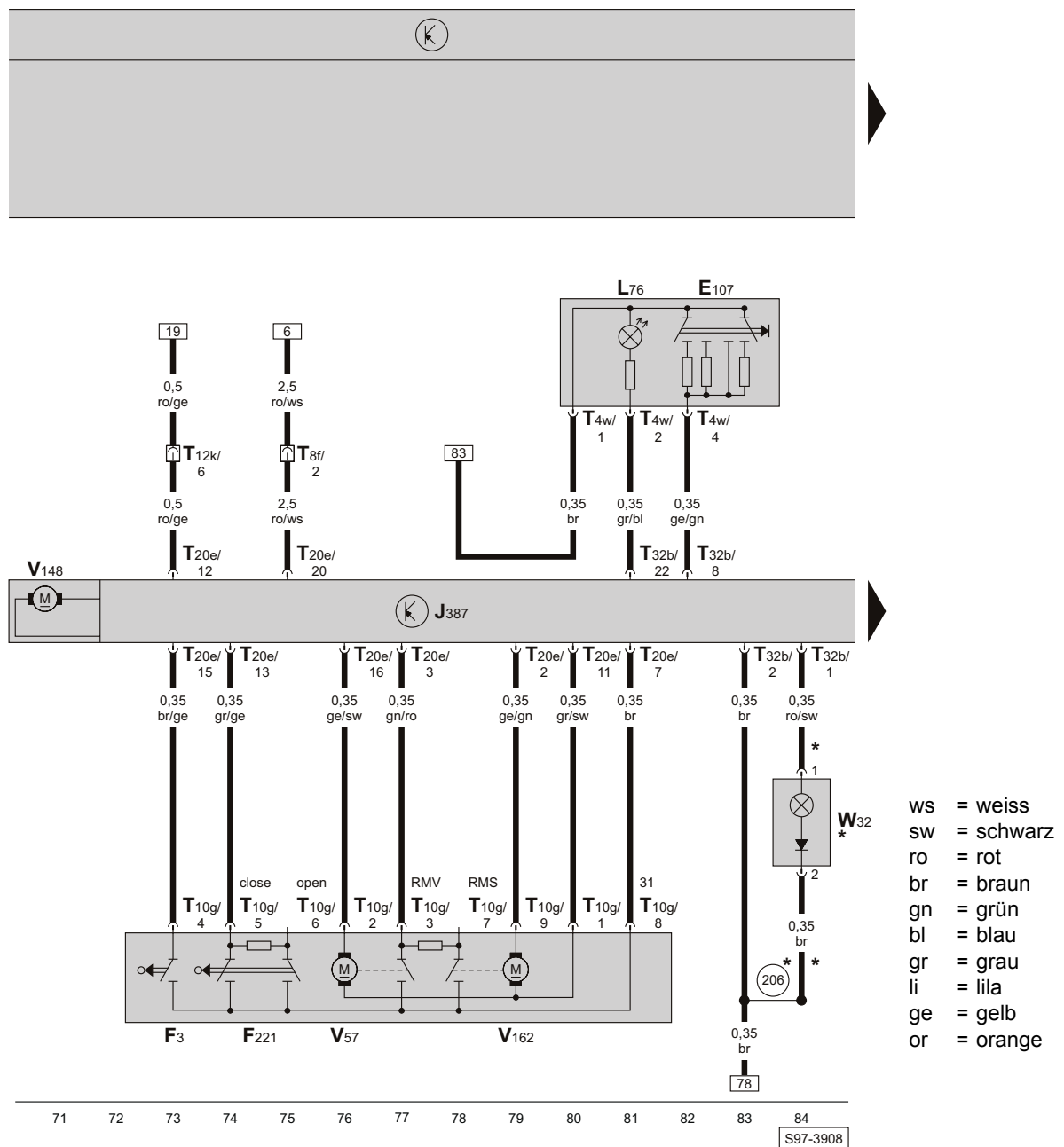

- E107 - Schalter für Fensterheber in Beifahrertür
- F3 - Türkontaktschalter - Beifahrerseite
- F221 - Schließeinheit für Zentralverriegelung Beifahrerseite (Schalterstellung - geschlossen mit SAFE)
- J387 - Türsteuergerät Beifahrerseite
- L76 - Lampe für Schalterbeleuchtung
- T4w - Steckverbindung, 4-fach, am Schalter für Fensterheber in Beifahrertür
- T8f - Steckverbindung, 8-fach, an der A-Säule rechts (schwarz)
- T10g - Steckverbindung, 10-fach, an der Schließeinheit für Zentralverriegelung Beifahrerseite
- T12k - Steckverbindung, 12-fach, an der A-Säule rechts (schwarz)

- T20e - Steckverbindung, 20-fach, am Türsteuergerät Beifahrerseite
- T32b - Steckverbindung, 32-fach, am Türsteuergerät Beifahrerseite
- V57 - Motor für Zentralverriegelung Beifahrerseite
- V148 - Motor für Fensterheber Beifahrerseite
- V162 - Motor für Zentralverriegelung (SAFE) Beifahrerseite
- W32 - Einstiegsleuchte vorn rechts

- (206) - Masseverbindung, im Leitungsstrang Türverkabelung-Beifahrerseite

- * - nur bei Fahrzeugen mit Einstiegsleuchten in den Türen

Türsteuergerät - Beifahrerseite, verstellbarer und beheizbarer Außenspiegel für Beifahrertür, Lampe für Blinkleuchte im Außenspiegel Beifahrerseite, Einstiegsleuchte im Außenspiegel Beifahrerseite

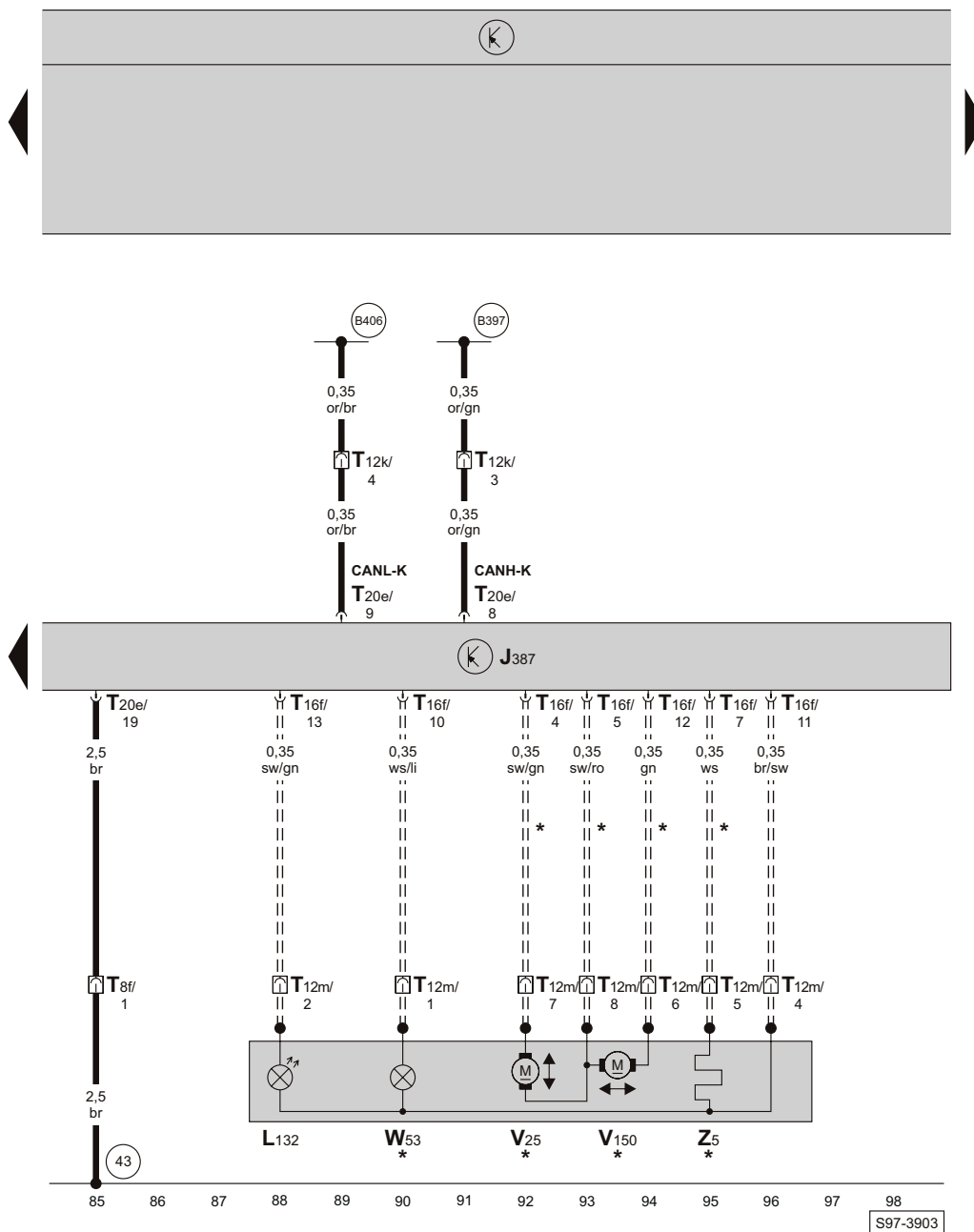

- ws = weiss
- sw = schwarz
- ro = rot
- br = braun
- gn = grün
- bl = blau
- gr = grau
- li = lila
- ge = gelb
- or = orange

- J387 - Türsteuergerät Beifahrerseite
- L132 - Lampe für Blinkleuchte im Außenspiegel Beifahrerseite
- T8f - Steckverbindung, 8-fach, an der A-Säule rechts (schwarz)
- T12k - Steckverbindung, 12-fach, an der A-Säule rechts (schwarz)
- T12m - Steckverbindung, 12-fach, in der Beifahrertür
- T16f - Steckverbindung, 16-fach, am Türsteuergerät Beifahrerseite (schwarz)
- T20e - Steckverbindung, 20-fach, am Türsteuergerät Beifahrerseite
- V25 - Motor für Spiegelverstellung - Beifahrerseite
- V150 - Motor für Spiegelverstellung - Beifahrerseite
- W53 - Einstiegsleuchte im Außenspiegel Beifahrerseite
- Z5 - beheizbarer Außenspiegel - Beifahrerseite
- 43 - Massepunkt -1-, an der A-Säule rechts, unten
- B397 - Verbindung -1- (CAN-H, Komfort), im Leitungsstrang Innenraum
- B406 - Verbindung -1- (CAN-L, Komfort), im Leitungsstrang Innenraum
- * - Sonderausstattung
- - gilt nicht für Fahrzeuge mit Sitzverstellung

Türsteuergerät - hinten links, Schalter für Fensterheber in Tür hinten links, Motor für Fensterheber hinten links, Sicherungshalter

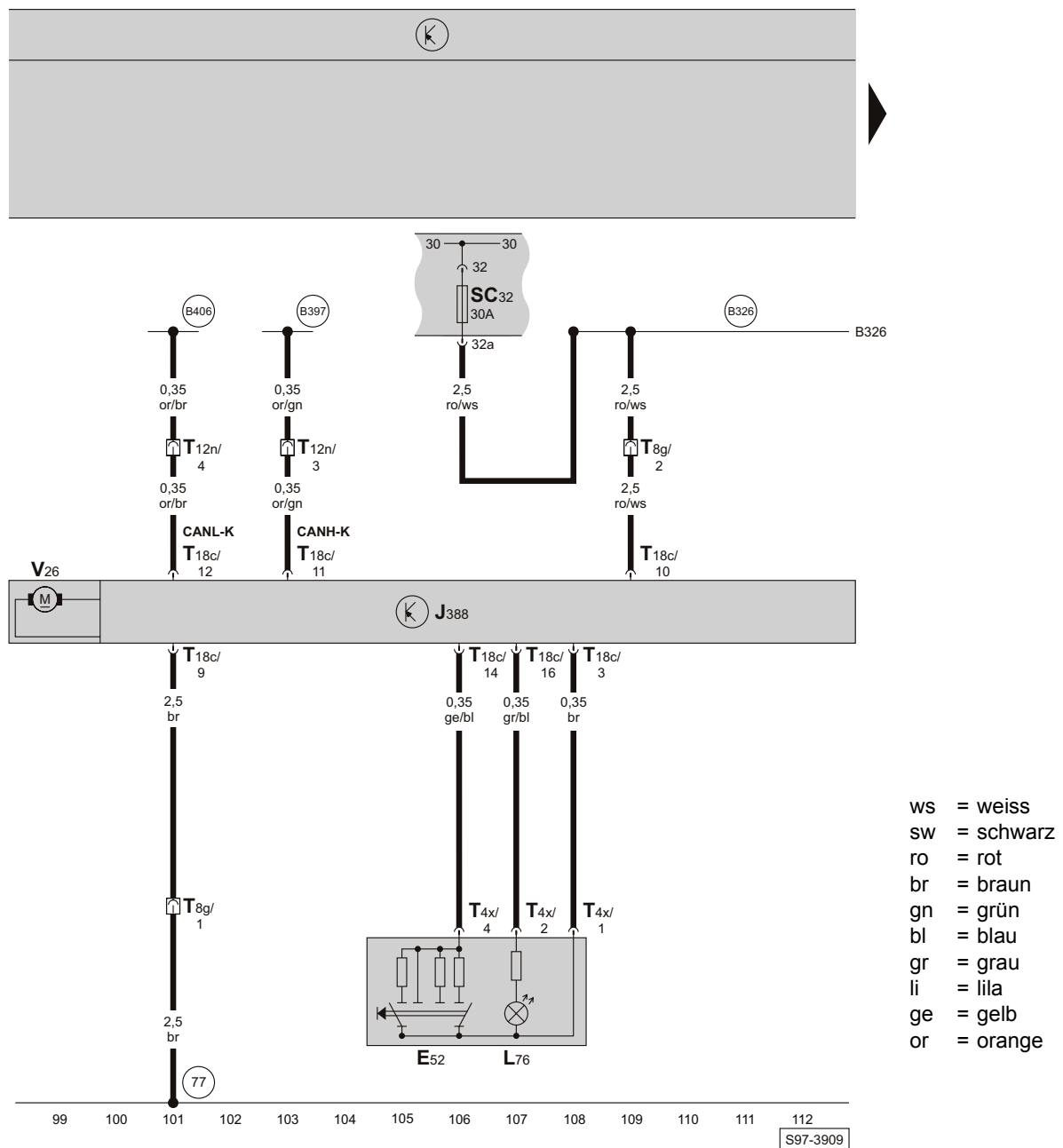

- E52 - Schalter für Fensterheber in Tür hinten links
 J388 - Türsteuergerät hinten links
 L76 - Lampe für Schalterbeleuchtung
 SC32 - Sicherung -32-, im Sicherungshalter
 T4x - Steckverbindung, 4-fach, am Schalter für Fensterheber in Tür hinten links
 T8g - Steckverbindung, 8-fach, an der B-Säule links (schwarz)
 T12n - Steckverbindung, 12-fach, an der B-Säule links (schwarz)
 T18c - Steckverbindung, 18-fach, am Türsteuergerät hinten links
 V26 - Motor für Fensterheber hinten links

- (77) - Massepunkt, an der B-Säule links, unten
 (B326) - Plusverbindung -12- (30a), im Leitungsstrang Innenraum
 (B397) - Verbindung -1- (CAN-H, Komfort), im Leitungsstrang Innenraum
 (B406) - Verbindung -1- (CAN-L, Komfort), im Leitungsstrang Innenraum

Türsteuergerät - hinten rechts, Schalter für Fensterheber in Tür hinten rechts, Motor für Fensterheber hinten rechts

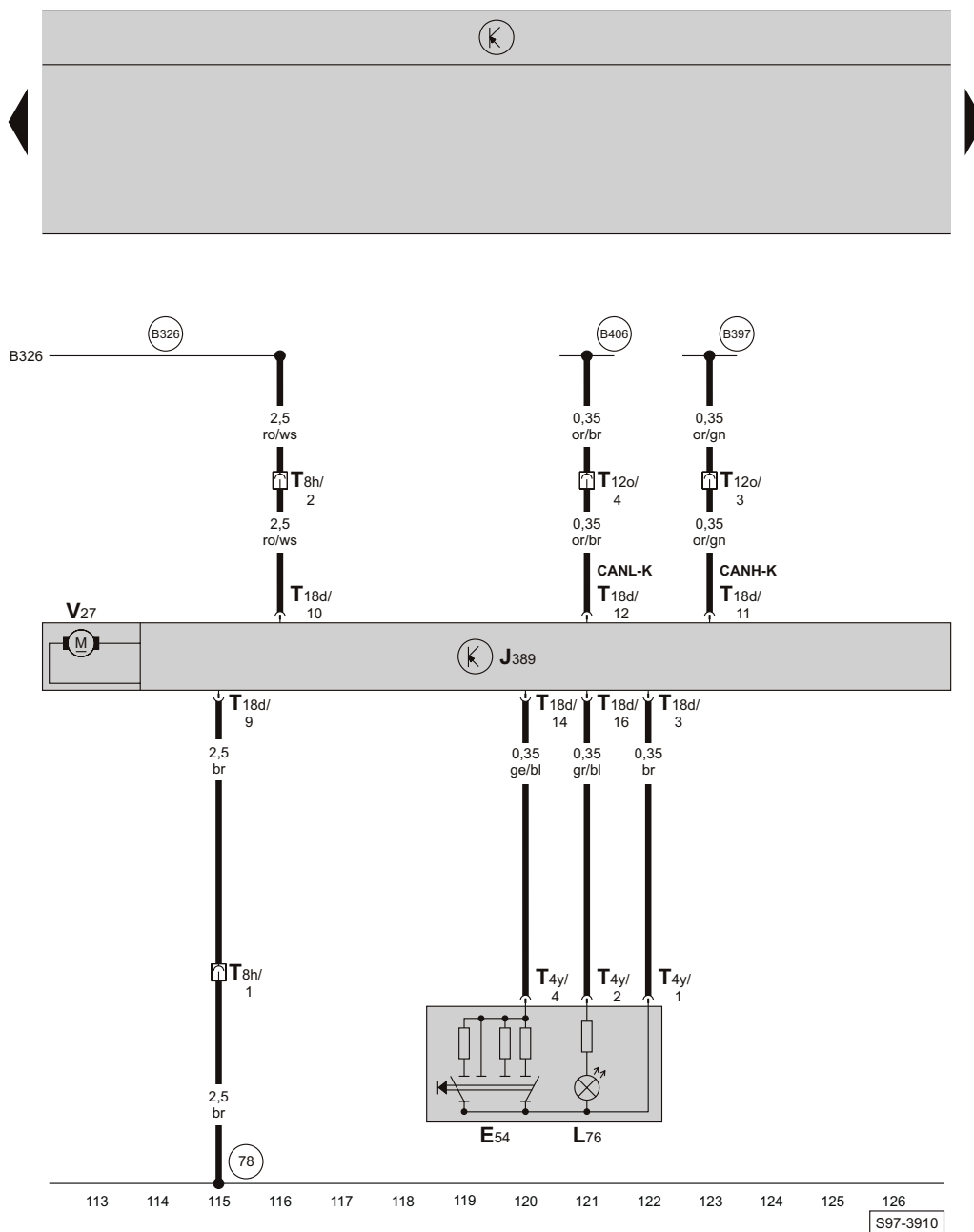

- ws = weiss
- sw = schwarz
- ro = rot
- br = braun
- gn = grün
- bl = blau
- gr = grau
- li = lila
- ge = gelb
- or = orange

- E54 - Schalter für Fensterheber in Tür hinten rechts
- J389 - Türsteuergerät hinten rechts
- L76 - Lampe für Schalterbeleuchtung
- T4y - Steckverbindung, 4-fach, am Schalter für Fensterheber in Tür hinten rechts
- T8h - Steckverbindung, 8-fach, an der B-Säule rechts (schwarz)
- T12o - Steckverbindung, 12-fach, an der B-Säule rechts (schwarz)
- T18d - Steckverbindung, 18-fach, am Türsteuergerät hinten rechts
- V27 - Motor für Fensterheber hinten rechts
- (78) - Massepunkt, an der B-Säule rechts, unten
- (B326) - Plusverbindung -12- (30a), im Leitungsstrang Innenraum
- (B397) - Verbindung -1- (CAN-H, Komfort), im Leitungsstrang Innenraum
- (B406) - Verbindung -1- (CAN-L, Komfort), im Leitungsstrang Innenraum

Zentralsteuergerät für Komfortelektrik, Schließeinheit für Zentralverriegelung - hinten rechts

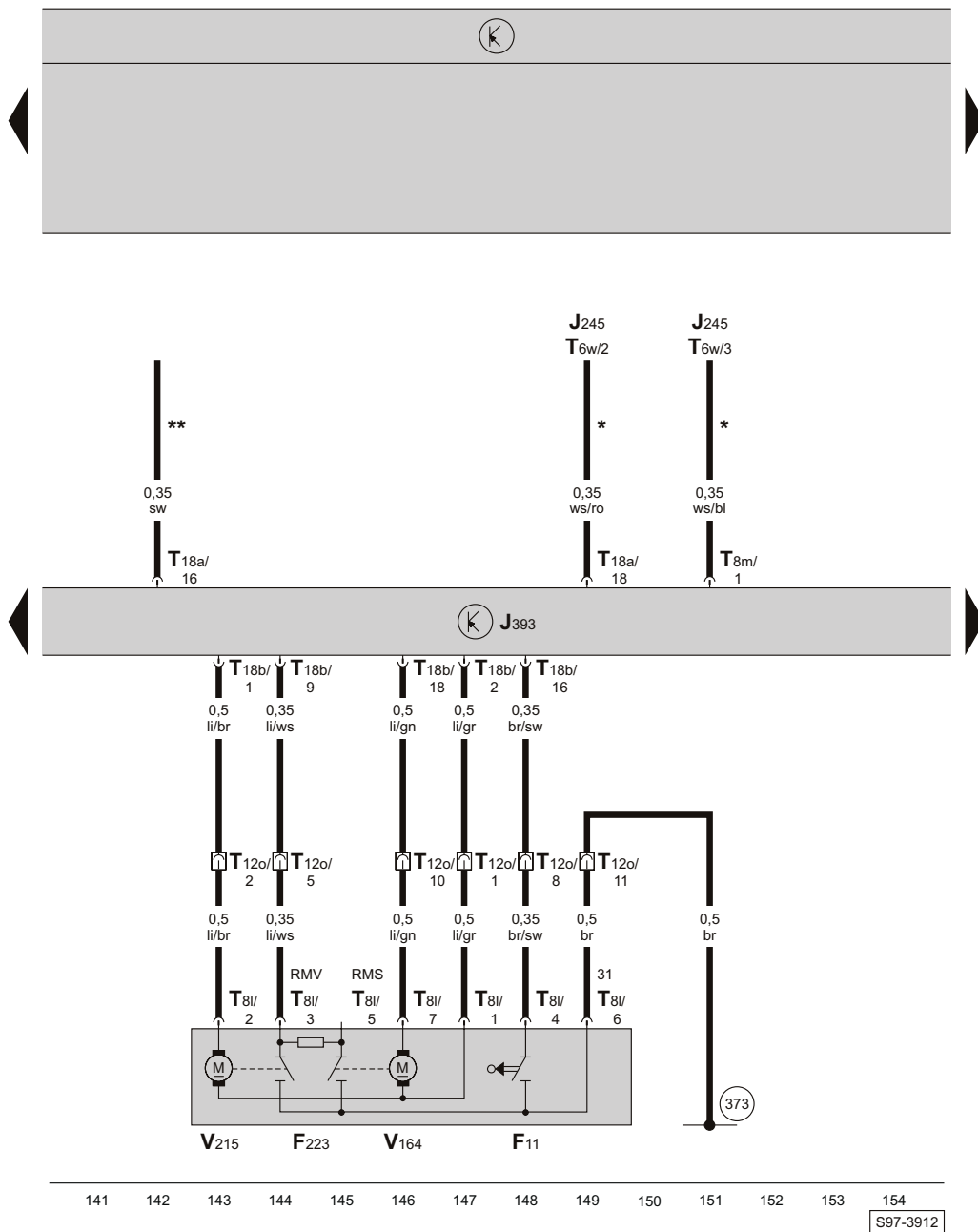

- ws = weiss
- sw = schwarz
- ro = rot
- br = braun
- gn = grün
- bl = blau
- gr = grau
- li = lila
- ge = gelb
- or = orange

- F11 - Türkontaktschalter - hinten rechts
- F223 - Schließeinheit für Zentralverriegelung hinten rechts (Schalterstellung - geschlossen mit SAFE)
- J245 - Steuergerät für Schiebedachverstellung
- J393 - Zentralsteuergerät für Komfortelektrik, hinter Schalttafel rechts
- T6w - Steckverbindung, 6-fach, am Steuergerät für Schiebedachverstellung
- T8l - Steckverbindung, 8-fach, an der Schließeinheit für Zentralverriegelung hinten rechts
- T8m - Steckverbindung, 8-fach, am Zentralsteuergerät für Komfortelektrik
- T12o - Steckverbindung, 12-fach, an der B-Säule rechts (schwarz)
- T18a - Steckverbindung, 18-fach, am Zentralsteuergerät für Komfortelektrik (braun)
- T18b - Steckverbindung, 18-fach, am Zentralsteuergerät für Komfortelektrik (schwarz)
- V164 - Motor für Zentralverriegelung (SAFE) hinten rechts
- V215 - Motor für Zentralverriegelung hinten rechts
- (373) - Masseverbindung -8-, im Leitungsstrang Innenraum
- * - nur bei Fahrzeugen mit elektrischem Schiebedach
- ** - nur bei Fahrzeugen mit Funkfernbedienung für Zentralverriegelung

Zentralsteuergerät für Komfortelektrik, Taster für Entriegelung in Heckklappengriff, Motor für Zentralverriegelung-Heckklappe, Schalter für Kofferraumbeleuchtung, Schalter für Zentralverriegelung

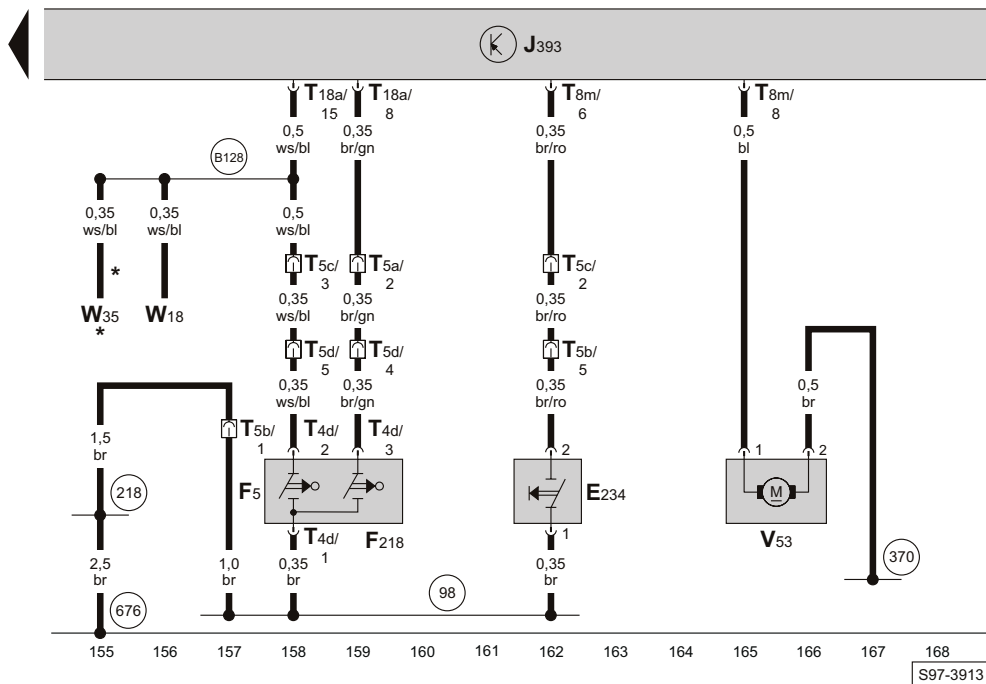
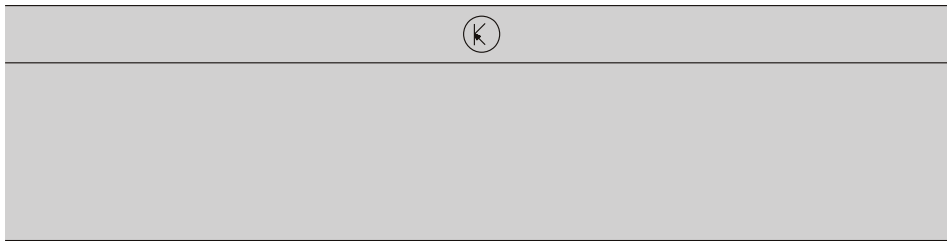

ws = weiss
 sw = schwarz
 ro = rot
 br = braun
 gn = grün
 bl = blau
 gr = grau
 li = lila
 ge = gelb
 or = orange

- E234 - Taster für Entriegelung in Heckklappengriff
 F5 - Schalter für Kofferraumbeleuchtung, im Heckklappenschloss
 F218 - Schalter für Zentralverriegelung, im Heckklappenschloss
 J393 - Zentralsteuergerät für Komfortelektrik, hinter Schalttafel rechts
 T4d - Steckverbindung, 4-fach, am Heckklappenschloss
 T5a - Steckverbindung, 5-fach, an der C-Säule links (rosa)
 T5b - Steckverbindung, 5-fach, in der Heckklappe (schwarz)
 T5c - Steckverbindung, 5-fach, an der C-Säule links (schwarz)
 T5d - Steckverbindung, 5-fach, in der Heckklappe (braun)
 T8m - Steckverbindung, 8-fach, am Zentralsteuergerät für Komfortelektrik
 T18a - Steckverbindung, 18-fach, am Zentralsteuergerät für Komfortelektrik (braun)
 V53 - Motor für Zentralverriegelung - Heckklappe
 W18 - Kofferraumleuchte links

W35 - Kofferraumleuchte rechts

- (98) - Masseverbindung, im Leitungsstrang Heckklappe
 (218) - Masseverbindung, im Verbindungsstrang Heckklappe
 (370) - Masseverbindung -5-, im Leitungsstrang Innenraum
 (676) - Massepunkt -2-, im Kofferraum links
 (B128) - Verbindung (31, Kofferraumleuchte), im Leitungsstrang Innenraum

* - Sonderausstattung

