

Reparaturleitfaden Stromlaufpläne

Nachtrag

Nr. 001

OCTAVIA II

Ordner Nr. S00572500

Modelljahr 2007,2007

Ausgabe 04.08

Komfortelektrik mit elektrischen Fensterhebern vorn und hinten
Motorkennbuchstaben ***

ab Mai 2006



Leitungsstrangreparaturen dürfen nur mit dem Service-Koffer ausgeführt werden.



Inhaltsverzeichnis

- Hinweise	30/1
- Türsteuergerät - Fahrerseite, Zentralschalter für Fensterheber, Motor für Fensterheber - Fahrerseite, Sicherungshalter	30/2
- Türsteuergerät - Fahrerseite, Schließeinheit für Zentralverriegelung - Fahrerseite, Sicherungshalter ..	30/3
- Türsteuergerät - Fahrerseite, Taster für Innenverriegelung, Kontrolllampe für Zentralverriegelung, Einstiegsleuchte vorn links	30/4
- Türsteuergerät - Fahrerseite, Schalter für Spiegelverstellung	30/5
- Türsteuergerät - Fahrerseite, verstellbarer und beheizbarer Außenspiegel für Fahrertür, Lampe für Blinkleuchte im Außenspiegel Fahrerseite, Einstiegsleuchte im Außenspiegel Fahrerseite	30/6
- Türsteuergerät - Beifahrerseite, Schließeinheit für Zentralverriegelung - Beifahrerseite, Schalter für Fensterheber in Beifahrertür, Motor für Fensterheber - Beifahrerseite, Einstiegsleuchte vorn rechts ..	30/7
- Türsteuergerät - Beifahrerseite, verstellbarer und beheizbarer Außenspiegel für Beifahrertür, Lampe für Blinkleuchte im Außenspiegel Beifahrerseite, Einstiegsleuchte im Außenspiegel Beifahrerseite	30/8
- Türsteuergerät - hinten links, Schalter für Fensterheber in Tür hinten links, Motor für Fensterheber hinten links, Sicherungshalter	30/9
- Türsteuergerät - hinten links, Schließeinheit für Zentralverriegelung - hinten links	30/10
- Türsteuergerät - hinten rechts, Schalter für Fensterheber in Tür hinten rechts, Motor für Fensterheber hinten rechts	30/11
- Türsteuergerät - hinten rechts, Schließeinheit für Zentralverriegelung - hinten rechts	30/12
- Zentralsteuergerät für Komfortelektrik, Motor für Tankdeckelverriegelung	30/13
- Zentralsteuergerät für Komfortelektrik, Taster für Entriegelung in Heckklappengriff, Motor für Zentralverriegelung - Heckklappe, Schalter für Kofferraumbeleuchtung, Schalter für Zentralverriegelung	30/14
- Türinnengriffbeleuchtung Fahrerseite, Türinnengriffbeleuchtung Beifahrerseite, Türinnengriffbeleuchtung hinten links, Türinnengriffbeleuchtung hinten rechts	30/15

Hinweise

Informationen über

siehe Einbauorte

- ◆ Relaisplatz- und Sicherungsbelegungen
- ◆ Mehrfachsteckverbindungen
- ◆ Massepunkte

Türsteuergerät - Fahrerseite, Zentralschalter für Fensterheber, Motor für Fensterheber - Fahrerseite, Sicherungshalter

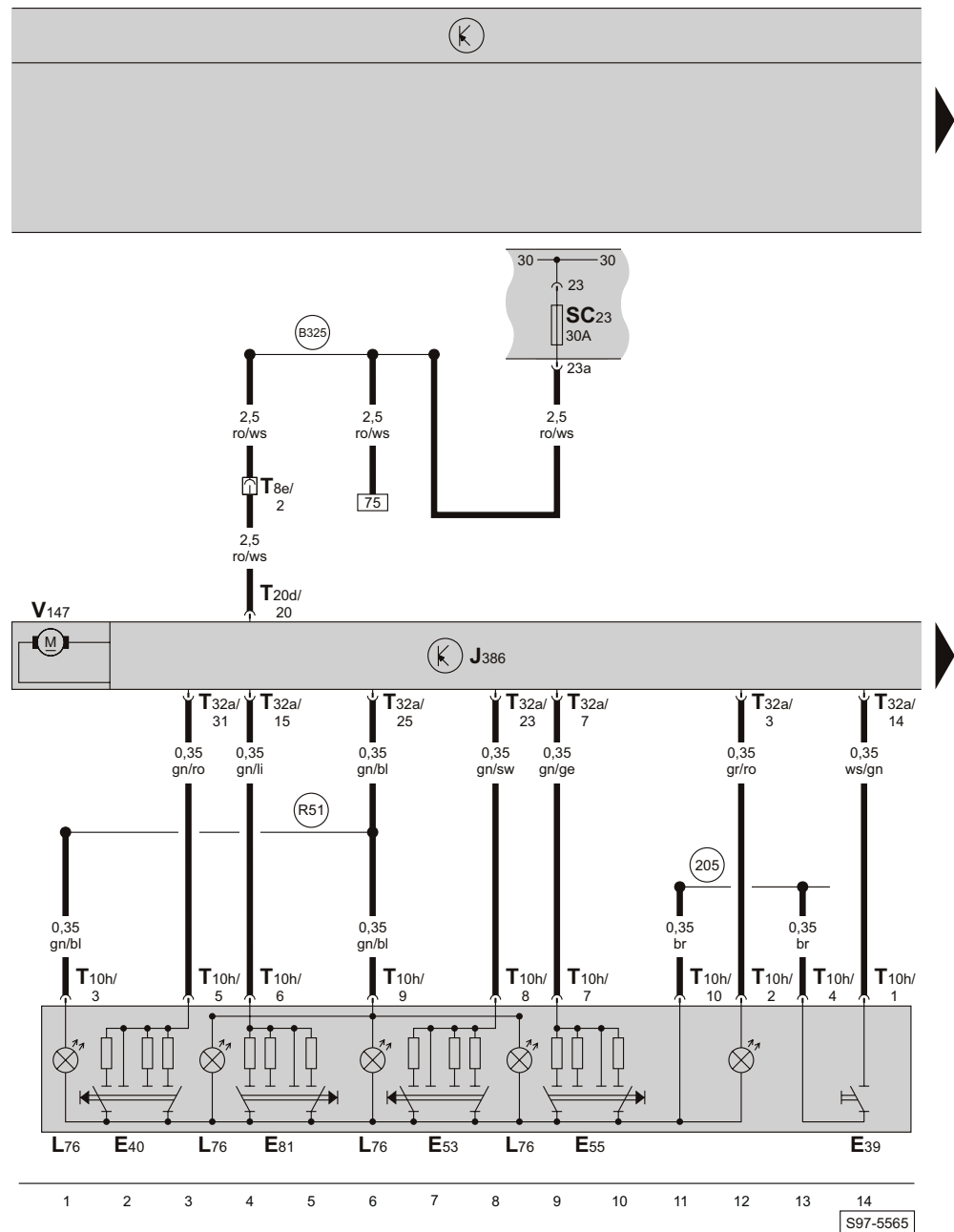

- ws = weiss
- sw = schwarz
- ro = rot
- br = braun
- gn = grün
- bl = blau
- gr = grau
- li = lila
- ge = gelb
- or = orange

- E39 - Sperrschalter für Fensterheber hinten
- E40 - Schalter für Fensterheber vorn links, Fahrer
- E53 - Schalter für Fensterheber hinten links, Fahrer
- E55 - Schalter für Fensterheber hinten rechts, Fahrer
- E81 - Schalter für Fensterheber vorn rechts, Fahrer
- J386 - Türsteuergerät Fahrerseite
- L76 - Lampe für Schalterbeleuchtung
- SC23 - Sicherung -23-, im Sicherungshalter
- T8e - Steckverbindung, 8-fach, an der A-Säule links (schwarz)
- T10h - Steckverbindung, 10-fach, am Zentralschalter für Fensterheber, in der Fahrertür

- T20d - Steckverbindung, 20-fach, am Türsteuergerät Fahrerseite
- T32a - Steckverbindung, 32-fach, am Türsteuergerät Fahrerseite
- V147 - Motor für Fensterheber Fahrerseite
- (205) - Masseverbindung, im Leitungsstrang Türverkabelung - Fahrerseite
- (B325) - Plusverbindung -11- (30a), im Leitungsstrang Innenraum
- (R51) - Verbindung (58d), im Leitungsstrang Türverkabelung - Fahrerseite

Türsteuergerät - Fahrerseite, Schließeinheit für Zentralverriegelung - Fahrerseite, Sicherungshalter

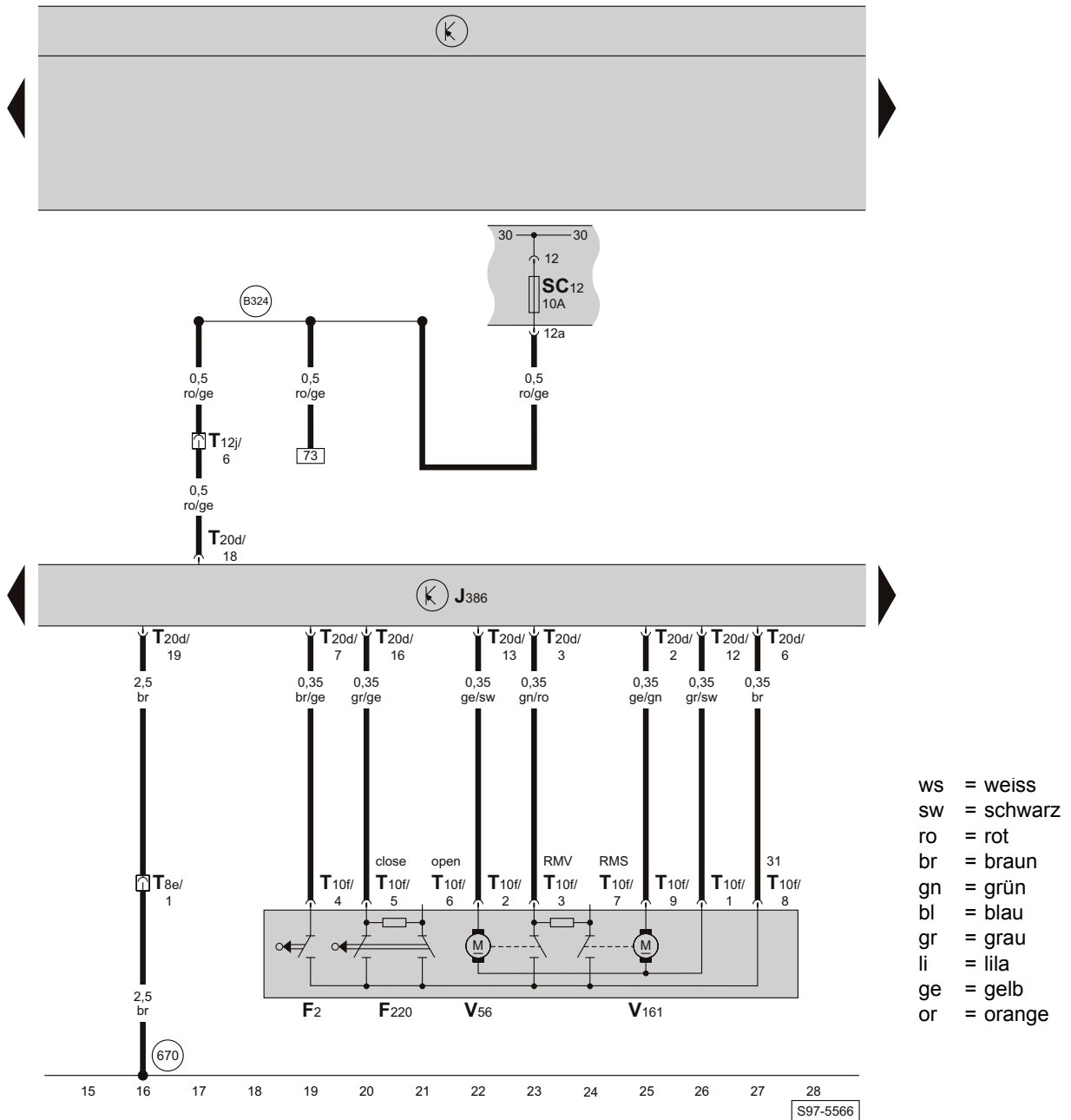

- F2 - Türkontaktschalter - Fahrerseite
- F220 - Schließeinheit für Zentralverriegelung Fahrerseite (Schalterstellung - geschlossen mit SAFE)
- J386 - Türsteuergerät Fahrerseite
- SC12 - Sicherung -12-, im Sicherungshalter
- T8e - Steckverbindung, 8-fach, an der A-Säule links (schwarz)
- T10f - Steckverbindung, 10-fach, an der Schließeinheit für Zentralverriegelung Fahrerseite
- T12j - Steckverbindung, 12-fach, an der A-Säule links (schwarz)
- T20d - Steckverbindung, 20-fach, am Türsteuergerät Fahrerseite
- V56 - Motor für Zentralverriegelung Fahrerseite
- V161 - Motor für Zentralverriegelung (SAFE) Fahrerseite
- (670) - Massepunkt -2-, an der A-Säule links, unten
- (B324) - Plusverbindung -10- (30a), im Leitungsstrang Innenraum

Türsteuergerät - Fahrerseite, Taster für Innenverriegelung, Kontrolllampe für Zentralverriegelung, Einstiegsleuchte vorn links

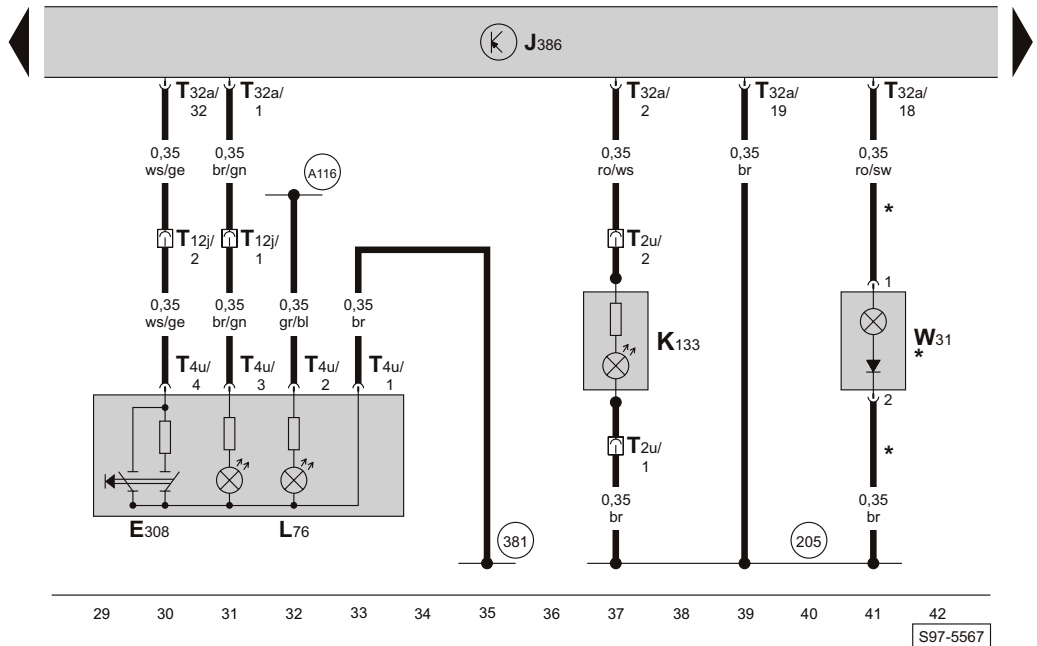
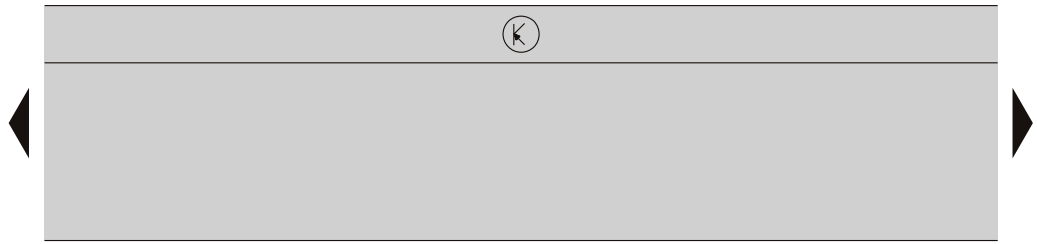

- ws = weiss
- sw = schwarz
- ro = rot
- br = braun
- gn = grün
- bl = blau
- gr = grau
- li = lila
- ge = gelb
- or = orange

- E308 - Taster für Innenverriegelung
- J386 - Türsteuergerät Fahrerseite
- K133 - Kontrolllampe für Zentralverriegelung, in der Fahrtür
- L76 - Lampe für Tasterbeleuchtung
- T2u - Steckverbindung, 2-fach, an der Kontrolllampe für Zentralverriegelung, in der Fahrtür
- T4u - Steckverbindung, 4-fach, am Taster für Innenverriegelung
- T12j - Steckverbindung, 12-fach, an der A-Säule links (schwarz)
- T32a - Steckverbindung, 32-fach, am Türsteuergerät Fahrerseite
- W31 - Einstiegsleuchte vorn links

- (205) - Masseverbindung, im Leitungsstrang Türverkabelung - Fahrerseite
- (381) - Masseverbindung -16-, im Leitungsstrang Innenraum
- (A116) - Verbindung -2- (58d), im Schaltfelleitungsstrang
- * - nur bei Fahrzeugen mit Einstiegsleuchten in den Türen

Türsteuergerät - Fahrerseite, Schalter für Spiegelverstellung

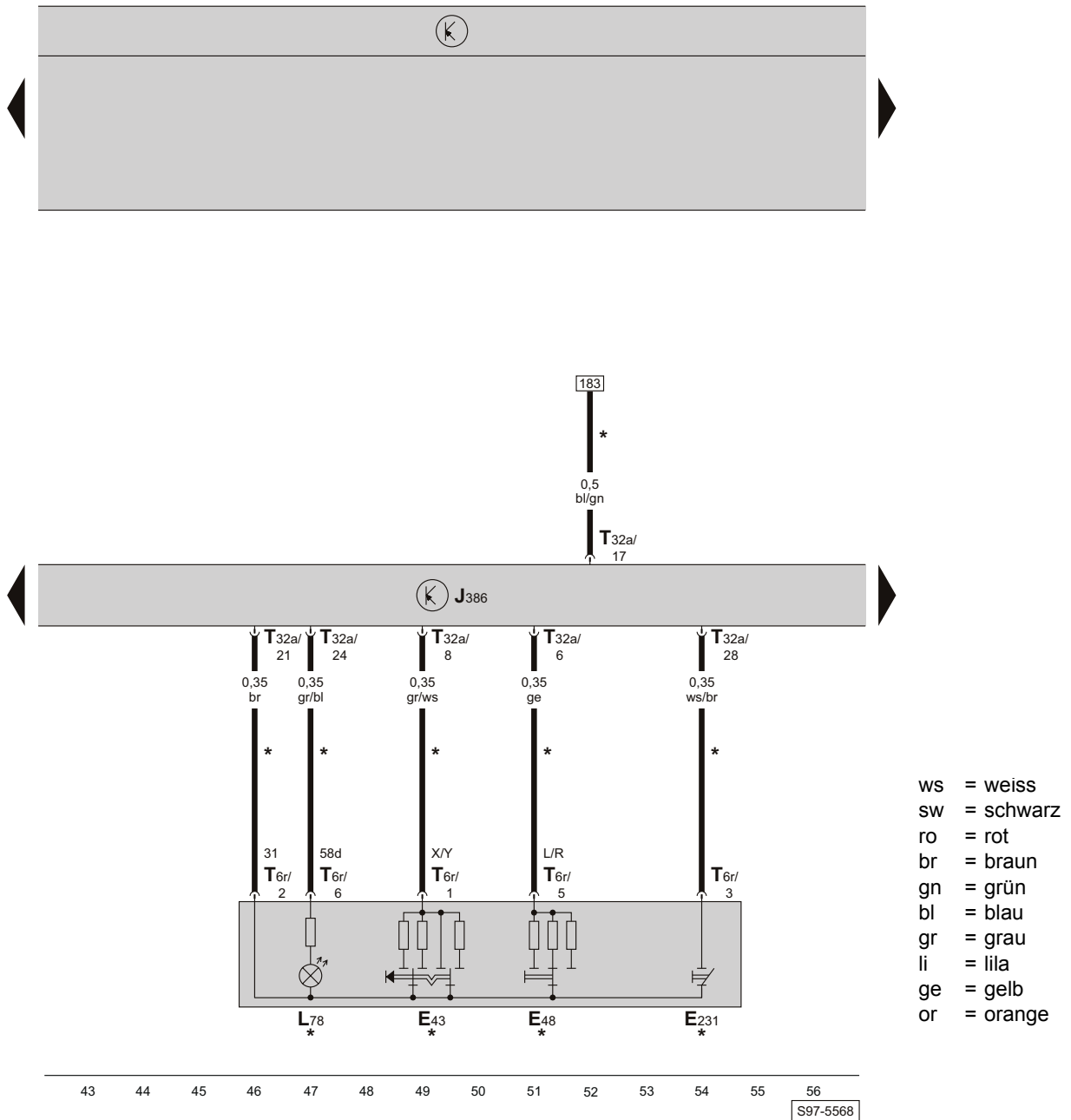

- E43 - Schalter für Spiegelverstellung
- E48 - Umschalter für Spiegelverstellung (links, rechts)
- E231 - Taster für Heizung Außenspiegel
- J386 - Türsteuergerät Fahrerseite
- L78 - Beleuchtung - Schalter-Spiegelverstellung

- T6r - Steckverbindung, 6-fach, am Schalter für Spiegelverstellung
- T32a - Steckverbindung, 32-fach, am Türsteuergerät Fahrerseite
- * - Sonderausstattung

Türsteuergerät - Fahrerseite, verstellbarer und beheizbarer Außenspiegel für Fahrertür, Lampe für Blinkleuchte im Außenspiegel Fahrerseite, Einstiegsleuchte im Außenspiegel Fahrerseite

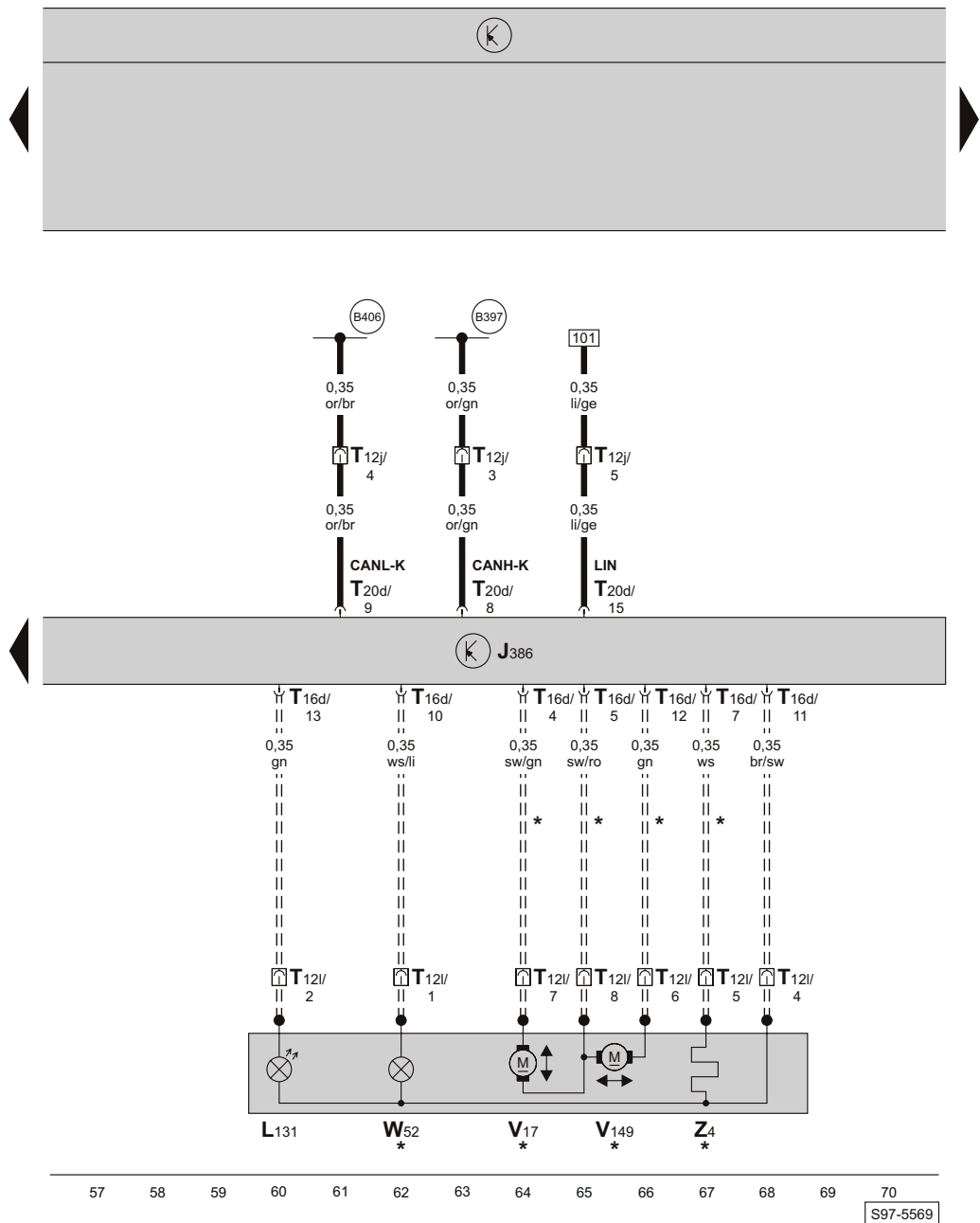

- ws = weiss
- sw = schwarz
- ro = rot
- br = braun
- gn = grün
- bl = blau
- gr = grau
- li = lila
- ge = gelb
- or = orange

- J386 - Türsteuergerät Fahrerseite
- L131 - Lampe für Blinkleuchte im Außenspiegel Fahrerseite
- T12j - Steckverbindung, 12-fach, an der A-Säule links (schwarz)
- T12i - Steckverbindung, 12-fach, in der Fahrertür
- T16d - Steckverbindung, 16-fach, am Türsteuergerät Fahrerseite (schwarz)
- T20d - Steckverbindung, 20-fach, am Türsteuergerät Fahrerseite
- V17 - Motor für Spiegelverstellung - Fahrerseite
- V149 - Motor für Spiegelverstellung - Fahrerseite
- W52 - Einstiegsleuchte im Außenspiegel Fahrerseite

- Z4 - beheizbarer Außenspiegel - Fahrerseite
- (B397) - Verbindung -1- (CAN-H, Komfort), im Leitungsstrang Innenraum
- (B406) - Verbindung -1- (CAN-L, Komfort), im Leitungsstrang Innenraum
- * - Sonderausstattung
- - gilt nicht für Fahrzeuge mit Sitzverstellung

Türsteuergerät - Beifahrerseite, verstellbarer und beheizbarer Außenspiegel für Beifahrertür, Lampe für Blinkleuchte im Außenspiegel Beifahrerseite, Einstiegsleuchte im Außenspiegel Beifahrerseite

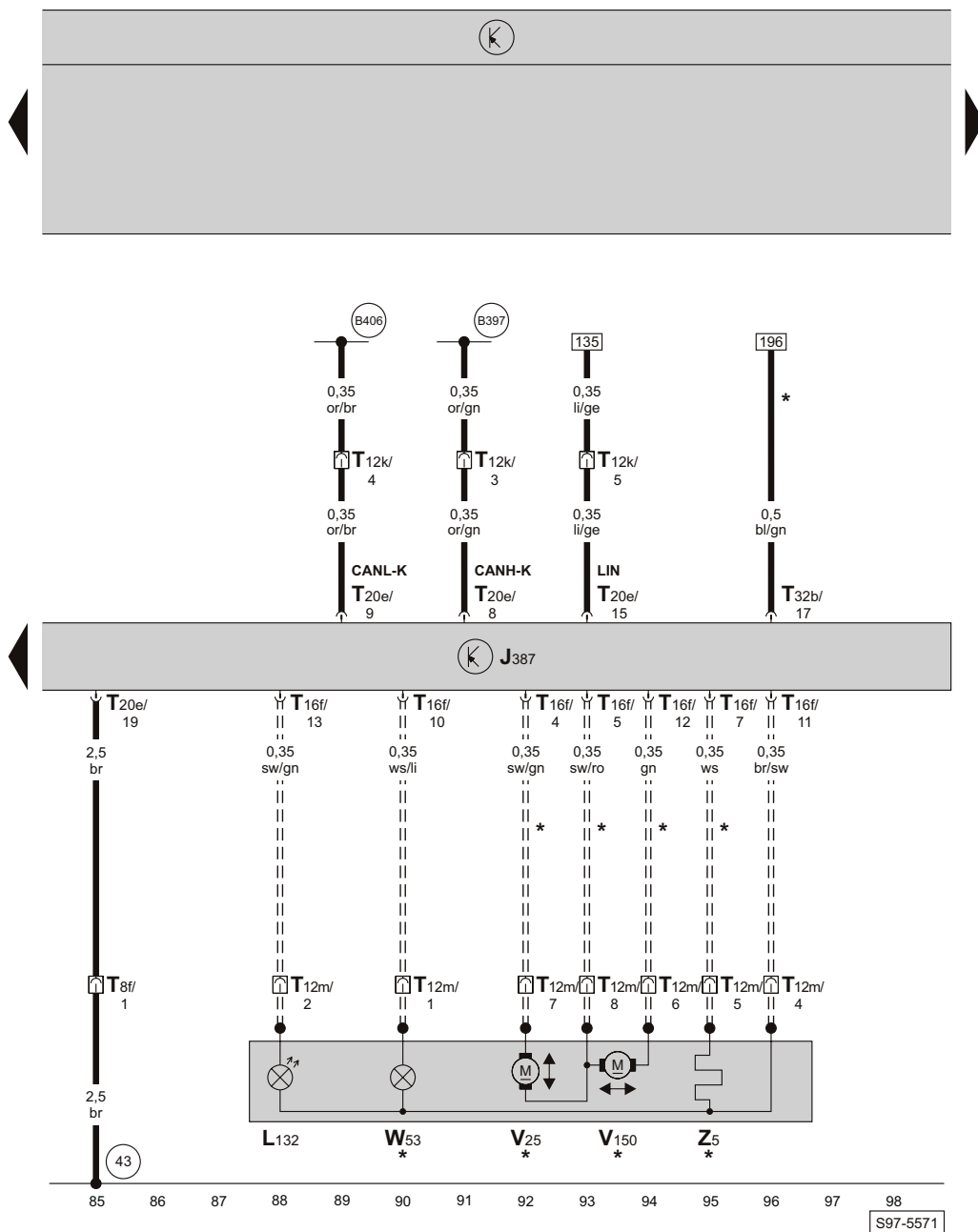

- J387 - Türsteuergerät Beifahrerseite
- L132 - Lampe für Blinkleuchte im Außenspiegel Beifahrerseite
- T8f - Steckverbindung, 8-fach, an der A-Säule rechts (schwarz)
- T12k - Steckverbindung, 12-fach, an der A-Säule rechts (schwarz)
- T12m - Steckverbindung, 12-fach, in der Beifahrertür
- T16f - Steckverbindung, 16-fach, am Türsteuergerät Beifahrerseite (schwarz)
- T20e - Steckverbindung, 20-fach, am Türsteuergerät Beifahrerseite
- T32b - Steckverbindung, 32-fach, am Türsteuergerät Beifahrerseite
- V25 - Motor für Spiegelverstellung - Beifahrerseite
- V150 - Motor für Spiegelverstellung - Beifahrerseite
- W53 - Einstiegsleuchte im Außenspiegel Beifahrerseite

- Z5 - beheizbarer Außenspiegel - Beifahrerseite
- (43) - Massepunkt -1-, an der A-Säule rechts, unten
- (B397) - Verbindung -1- (CAN-H, Komfort), im Leitungsstrang Innenraum
- (B406) - Verbindung -1- (CAN-L, Komfort), im Leitungsstrang Innenraum
- * - Sonderausstattung
- - gilt nicht für Fahrzeuge mit Sitzverstellung

Türsteuergerät - hinten links, Schalter für Fensterheber in Tür hinten links, Motor für Fensterheber hinten links, Sicherungshalter

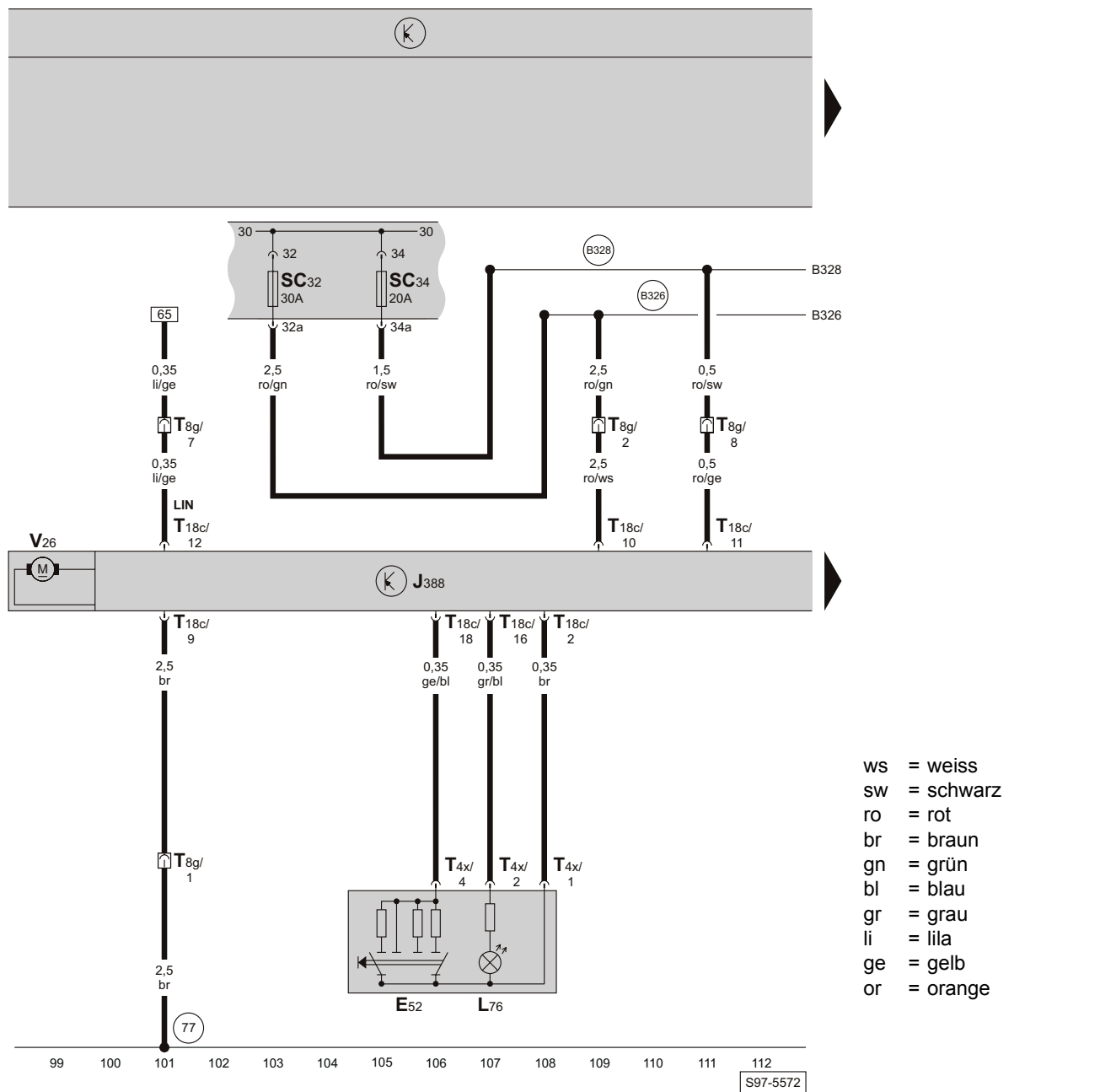

- E52 - Schalter für Fensterheber in Tür hinten links
 J388 - Türsteuergerät hinten links
 L76 - Lampe für Schalterbeleuchtung
 SC32 - Sicherung -32-, im Sicherungshalter
 SC34 - Sicherung -34-, im Sicherungshalter
 T4x - Steckverbindung, 4-fach, am Schalter für Fensterheber in Tür hinten links
 T8g - Steckverbindung, 8-fach, an der B-Säule links (schwarz)
 T18c - Steckverbindung, 18-fach, am Türsteuergerät hinten links

- V26 - Motor für Fensterheber hinten links

- (77) - Massepunkt, an der B-Säule links, unten
 (B326) - Plusverbindung -12- (30a), im Leitungsstrang Innenraum
 (B328) - Plusverbindung -14- (30a), im Leitungsstrang Innenraum

Türsteuergerät - hinten links, Schließeinheit für Zentralverriegelung - hinten links

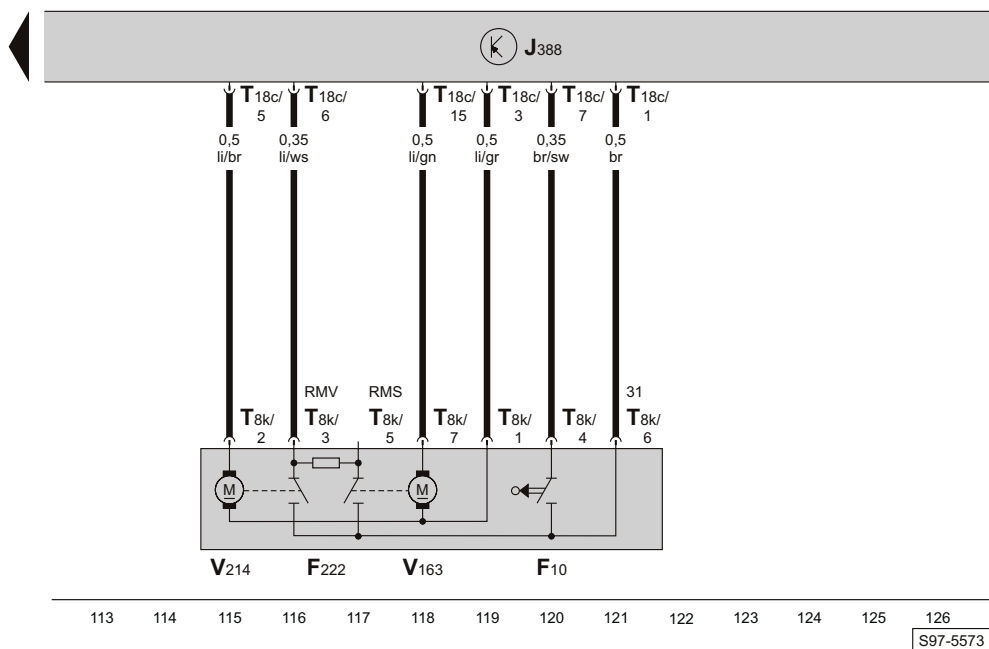
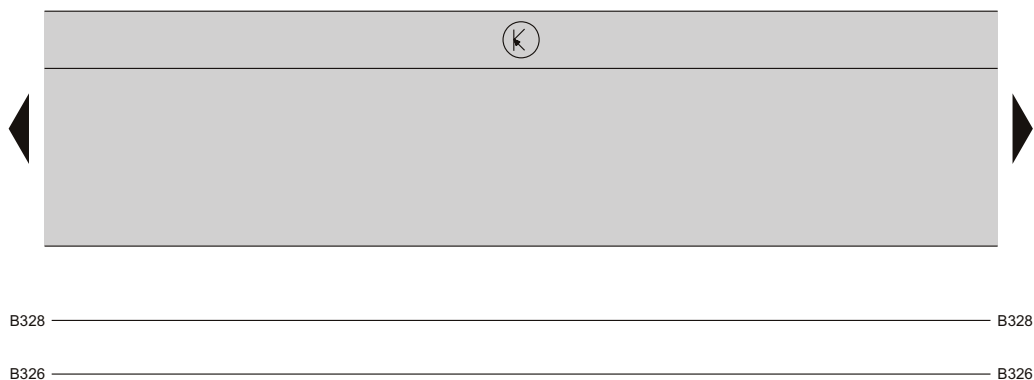

- ws = weiss
- sw = schwarz
- ro = rot
- br = braun
- gn = grün
- bl = blau
- gr = grau
- li = lila
- ge = gelb
- or = orange

- F10 - Türkontaktschalter - hinten links
- F222 - Schließeinheit für Zentralverriegelung hinten links (Schalterstellung - geschlossen mit SAFE)
- J388 - Türsteuergerät hinten links

- T8k - Steckverbindung, 8-fach, an der Schließeinheit für Zentralverriegelung hinten links
- T18c - Steckverbindung, 18-fach, am Türsteuergerät hinten links
- V163 - Motor für Zentralverriegelung (SAFE) hinten links
- V214 - Motor für Zentralverriegelung hinten links

Türsteuergerät - hinten rechts, Schalter für Fensterheber in Tür hinten rechts, Motor für Fensterheber hinten rechts

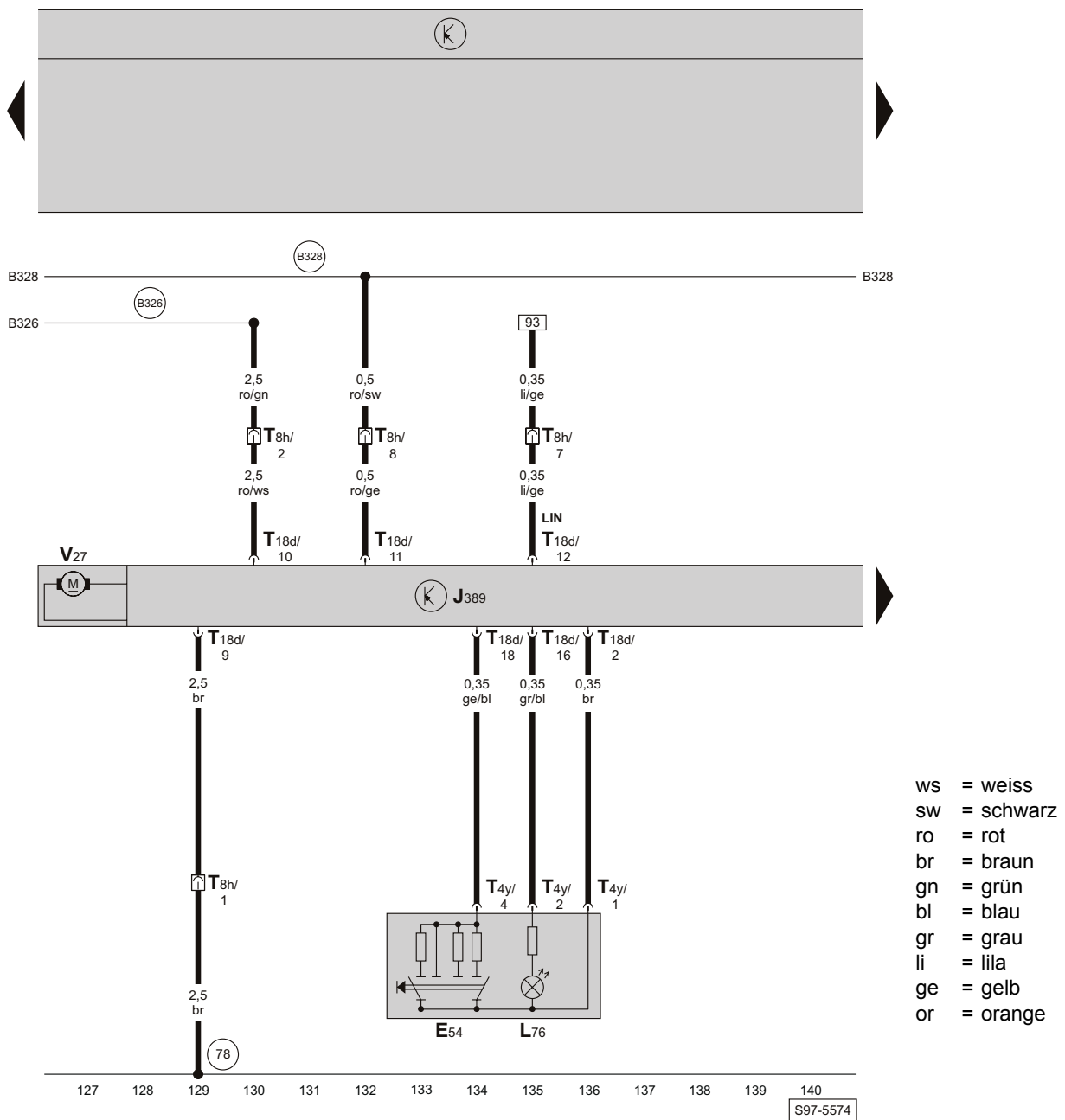

- E54 - Schalter für Fensterheber in Tür hinten rechts
- J389 - Türsteuergerät hinten rechts
- L76 - Lampe für Schalterbeleuchtung
- T4y - Steckverbindung, 4-fach, am Schalter für Fensterheber in Tür hinten rechts
- T8h - Steckverbindung, 8-fach, an der B-Säule rechts (schwarz)
- T18d - Steckverbindung, 18-fach, am Türsteuergerät hinten rechts
- V27 - Motor für Fensterheber hinten rechts

- 78 - Massepunkt, an der B-Säule rechts, unten
- B326 - Plusverbindung -12- (30a), im Leitungsstrang Innenraum
- B328 - Plusverbindung -14- (30a), im Leitungsstrang Innenraum

Türsteuergerät - hinten rechts, Schließeinheit für Zentralverriegelung - hinten rechts

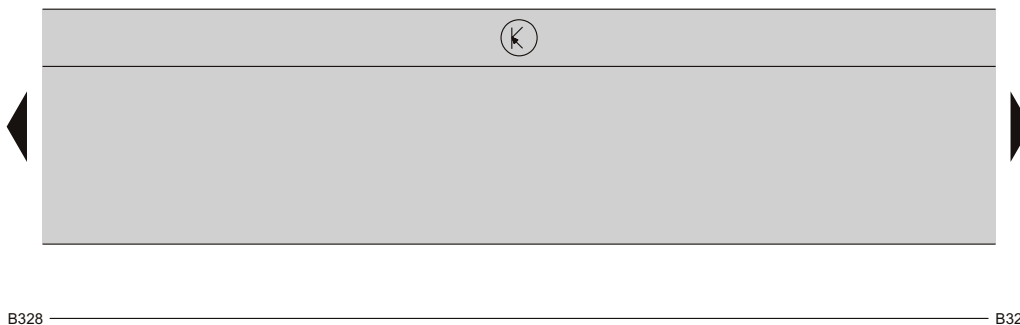

B328

B328

- ws = weiss
- sw = schwarz
- ro = rot
- br = braun
- gn = grün
- bl = blau
- gr = grau
- li = lila
- ge = gelb
- or = orange

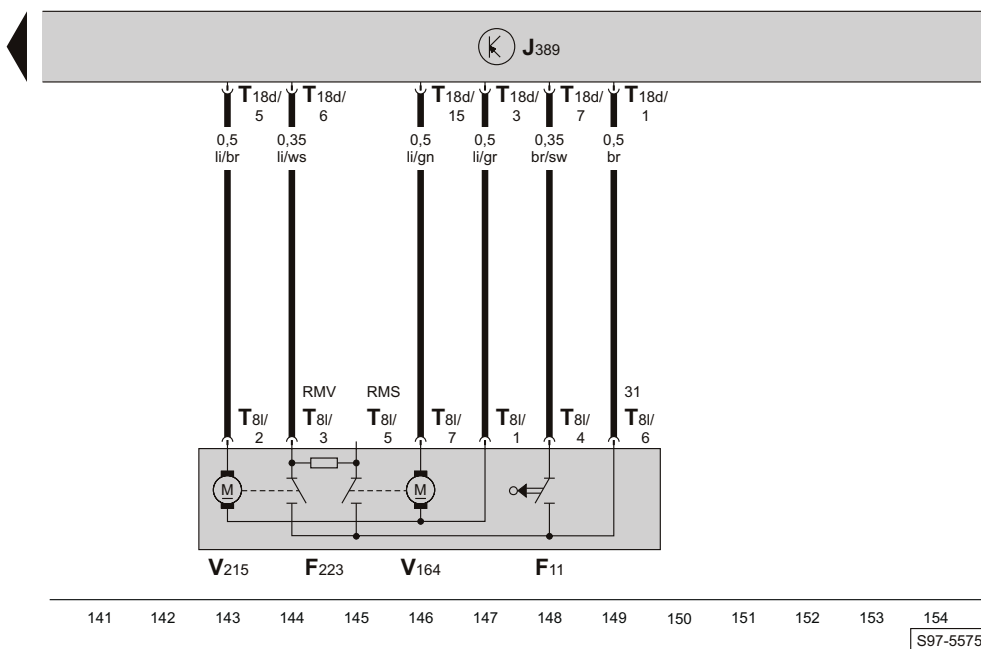

- F11 - Türkontaktschalter - hinten rechts
- F223 - Schließeinheit für Zentralverriegelung hinten rechts (Schalterstellung - geschlossen mit SAFE)
- J389 - Türsteuergerät hinten rechts

- T8I - Steckverbindung, 8-fach, an der Schließeinheit für Zentralverriegelung hinten rechts
- T18d - Steckverbindung, 18-fach, am Türsteuergerät hinten rechts
- V164 - Motor für Zentralverriegelung (SAFE) hinten rechts
- V215 - Motor für Zentralverriegelung hinten rechts

Zentralsteuergerät für Komfortelektrik, Motor für Tankdeckelverriegelung

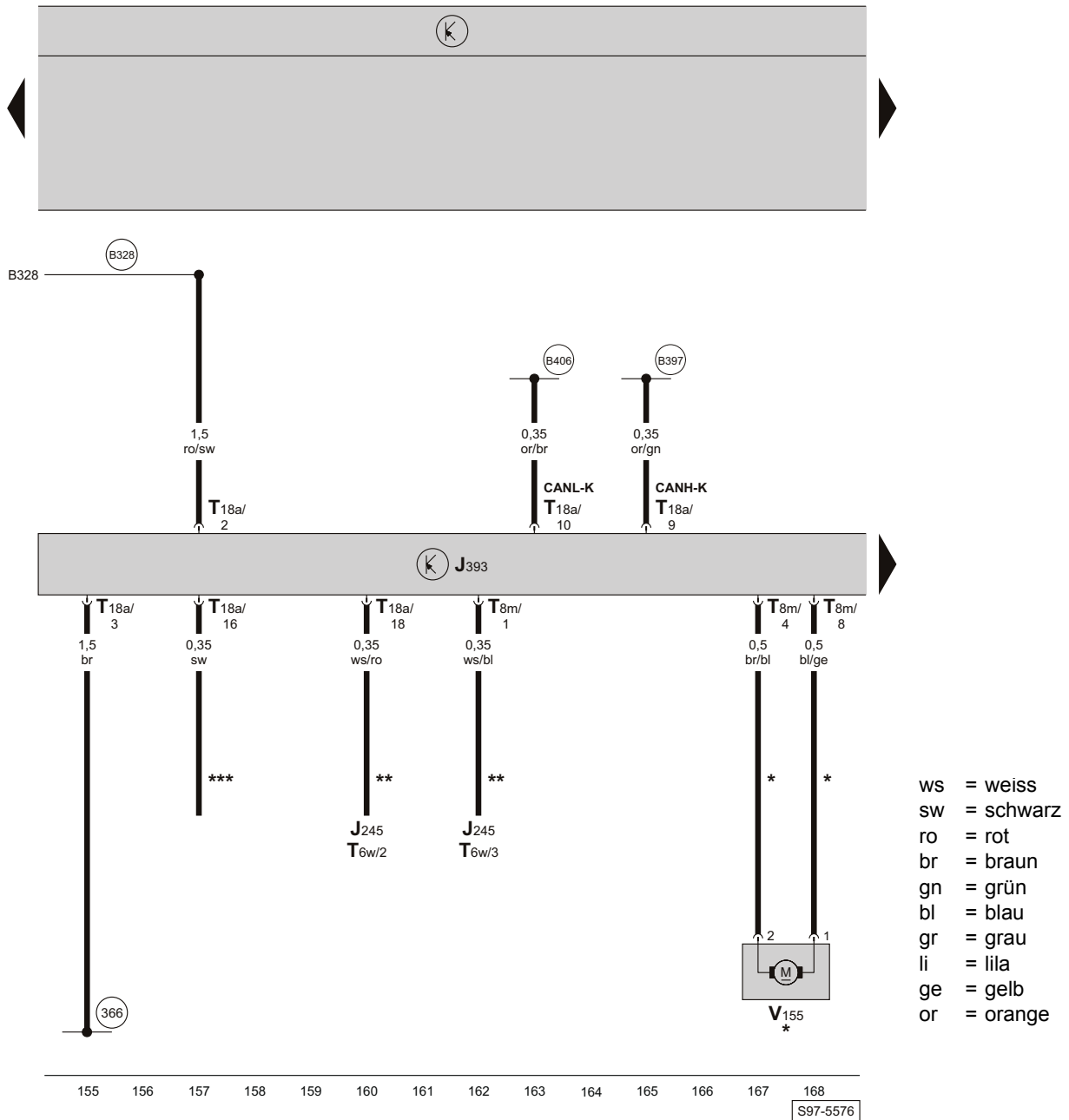

- J245 - Steuergerät für Schiebedachverstellung
- J393 - Zentralsteuergerät für Komfortelektrik, hinter Schalltafel rechts
- T6w - Steckverbindung, 6-fach, am Steuergerät für Schiebedachverstellung
- T8m - Steckverbindung, 8-fach, am Zentralsteuergerät für Komfortelektrik
- T18a - Steckverbindung, 18-fach, am Zentralsteuergerät für Komfortelektrik (braun)
- V155 - Motor für Tankdeckelverriegelung

- (366) - Masseverbindung -1-, im Leitungsstrang Innenraum
- (B328) - Plusverbindung -14- (30a), im Leitungsstrang Innenraum
- (B397) - Verbindung -1- (CAN-H, Komfort), im Leitungsstrang Innenraum
- (B406) - Verbindung -1- (CAN-L, Komfort), im Leitungsstrang Innenraum
- * - Sonderausstattung
- ** - nur bei Fahrzeugen mit elektrischem Schiebedach
- *** - nur bei Fahrzeugen mit Funkfernbedienung für Zentralverriegelung

Zentralsteuergerät für Komfortelektrik, Taster für Entriegelung in Heckklappengriff, Motor für Zentralverriegelung - Heckklappe, Schalter für Kofferraumbeleuchtung, Schalter für Zentralverriegelung

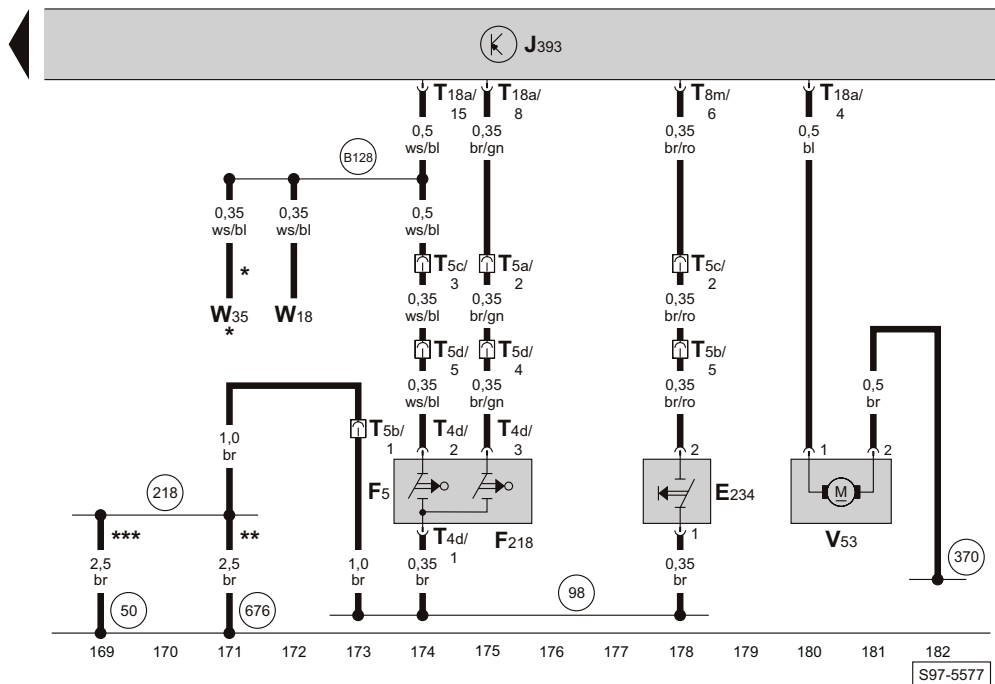
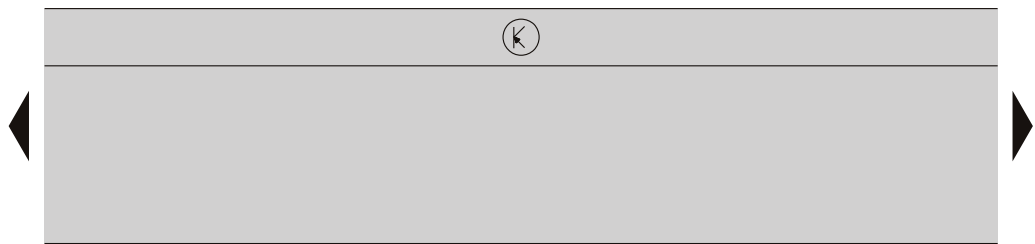

- ws = weiss
- sw = schwarz
- ro = rot
- br = braun
- gn = grün
- bl = blau
- gr = grau
- li = lila
- ge = gelb
- or = orange

- E234 - Taster für Entriegelung in Heckklappengriff
- F5 - Schalter für Kofferraumbeleuchtung, im Heckklappenschloss
- F218 - Schalter für Zentralverriegelung, im Heckklappenschloss
- J393 - Zentralsteuergerät für Komfortelektrik, hinter Schalttafel rechts
- T4d - Steckverbindung, 4-fach, am Heckklappenschloss
- T5a - Steckverbindung, 5-fach, an der C-Säule links (rosa)
- T5b - Steckverbindung, 5-fach, in der Heckklappe (schwarz)
- T5c - Steckverbindung, 5-fach, an der C-Säule links (schwarz)
- T5d - Steckverbindung, 5-fach, in der Heckklappe (braun)
- T8m - Steckverbindung, 8-fach, am Zentralsteuergerät für Komfortelektrik
- T18a - Steckverbindung, 18-fach, am Zentralsteuergerät für Komfortelektrik (braun)
- V53 - Motor für Zentralverriegelung - Heckklappe
- W18 - Kofferraumleuchte links
- W35 - Kofferraumleuchte rechts

- (50) - Massepunkt, im Kofferraum links
- (98) - Masseverbindung, im Leitungsstrang Heckklappe
- (218) - Masseverbindung, im Verbindungsstrang Heckklappe
- (370) - Masseverbindung -5-, im Leitungsstrang Innenraum
- (676) - Massepunkt -2-, im Kofferraum links
- (B128) - Verbindung (31, Kofferraumleuchte), im Leitungsstrang Innenraum
- * - Sonderausstattung
- ** - nur bei Fahrzeugen Stufenheck
- *** - nur bei Fahrzeugen Combi

Türinnengriffbeleuchtung Fahrerseite, Türinnengriffbeleuchtung Beifahrerseite, Türinnengriffbeleuchtung hinten links, Türinnengriffbeleuchtung hinten rechts

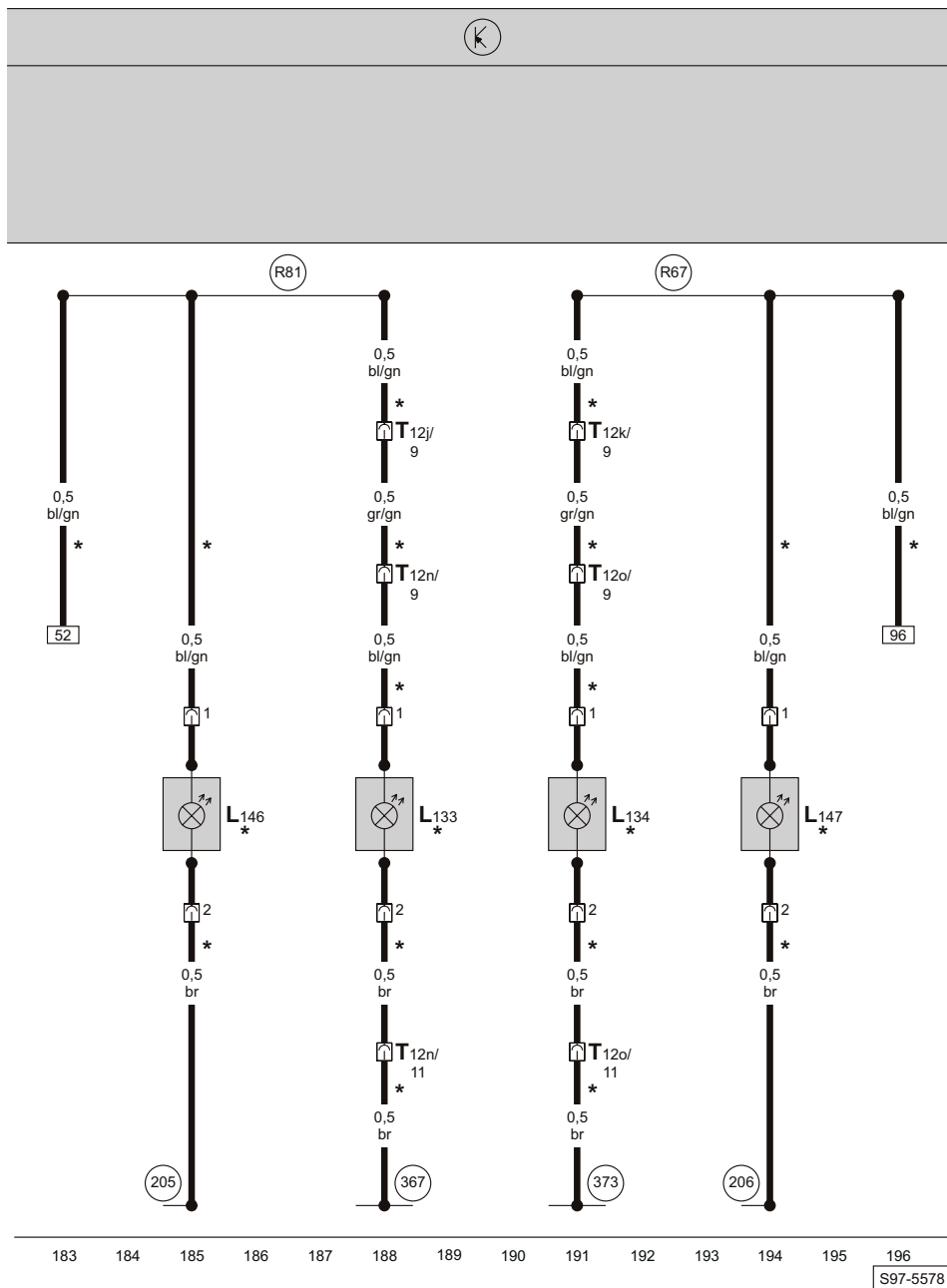

- L133 - Lampe für Türinnengriffbeleuchtung hinten links
- L134 - Lampe für Türinnengriffbeleuchtung hinten rechts
- L146 - Lampe für Türinnengriffbeleuchtung Fahrerseite
- L147 - Lampe für Türinnengriffbeleuchtung Beifahrerseite
- T12j - Steckverbindung, 12-fach, an der A-Säule links (schwarz)
- T12k - Steckverbindung, 12-fach, an der A-Säule rechts (schwarz)
- T12n - Steckverbindung, 12-fach, an der B-Säule links (schwarz)
- T12o - Steckverbindung, 12-fach, an der B-Säule rechts (schwarz)

- 205 - Masseverbindung, im Leitungsstrang Türverkabelung - Fahrerseite
- 206 - Masseverbindung, im Leitungsstrang Türverkabelung - Beifahrerseite

- 367 - Masseverbindung -2-, im Leitungsstrang Innenraum
- 373 - Masseverbindung -8-, im Leitungsstrang Innenraum
- R67 - Verbindung (58d), im Leitungsstrang Türverkabelung - Beifahrerseite
- R81 - Verbindung (58d), im Leitungsstrang Türverkabelung - Fahrerseite

* - Sonderausstattung

